

bioclimatic pergolas | pérgolas bioclimáticas



Gibus[®]
THE SUN FACTORY · ITALY

WE GIVE THE ENVIRONMENT THE SPACE IT DESERVES

*EN We protect ourselves from the sun to live better but we need it to light up our little world.
So we look for an outdoor space under the sun but connected to our house.
A garden, a terrace, everyone has a special place.
We imagine it bright when we want light and protected from the heat when the sun is strong.
We would like to support nature by consuming less energy.
We would like to surround ourselves with products with a low environmental impact.
Why?
Because the environment is our home, and what is good for the environment is good for us too.*

LE DAMOS AL AMBIENTE EL ESPACIO QUE SE MERECE

*ES Nos protegemos del sol para vivir mejor pero lo necesitamos para iluminar nuestro pequeño mundo.
De esta forma buscamos un espacio del que disfrutar al aire libre, que esté cerca del sol y a la vez unido a la casa.
Un jardín, una terraza, cada uno tiene su lugar especial.
Lo imaginamos luminoso cuando queremos luz y protegido del calor cuando hace mucho sol.
Nos gustaría apoyar a la naturaleza consumiendo menos energía.
Rodearnos de productos de bajo impacto ambiental.
¿Por qué?
Porque el medio ambiente es nuestro hogar y lo que es bueno para el medio ambiente también es bueno para nosotros.*

GIBUS IS SUSTAINABILITY



We only work with 100% sustainable energy

Trabajamos solamente con energía 100% sostenible



We use recycled aluminum, which can be used again in the future

Utilizamos aluminio reciclado que en el futuro podrá volver a ser utilizado



We commit ourselves to be a "plastic free" company by 2030

Nos comprometemos en ser una empresa libre de plásticos antes de 2030



We only use FSC certified paper, as we did for this catalog

Utilizamos solamente papel certificado FSC, como para este catálogo

bioclimatic pergolas | pérgolas bioclimàtiques

BIOCLIMATIC PERGOLAS WITH RETRACTABLE BLADE COVER / PÉRGOLAS BIOCLIMÁTICAS CON CUBIERTA DE LAMAS RETRÁCTILES	> 4	TWIST	> 16
BIOCLIMATIC PERGOLAS WITH ADJUSTABLE BLADE COVER / PÉRGOLAS BIOCLIMÁTICAS CON CUBIERTA DE LAMAS ORIENTABLES	> 6	JOY	> 17
PATENTS / PATENTES	> 9	MODULARITY AND DESIGN / MODULARIDAD Y PROYECTO	> 18
VELVET PLUS	> 10	CONFIGURATIONS / CONFIGURACIONES	> 20
VELVET	> 12	ACCESSORIES / COMPLEMENTOS	> 25
SWAY	> 13	TECHNICAL DETAILS / DETALLES TÉCNICOS	> 30
VARIA	> 14	PRODUCT CHART / FICHA PRODUCTO	> 32

ADVANTAGES OF GIBUS PRODUCTS / LAS VENTAJAS DEL PRODUCTO GIBUS



ENJOY OUTDOOR AREAS /
DISFRUTA DE UN ESPACIO MÁS AL AIRE LIBRE



ALL SEASON PROTECTION / PROTECCIÓN
EN CUALQUIER ESTACIÓN DEL AÑO



DESIGN - TECHNOLOGY /
DISEÑO - TECNOLOGÍA

bioclimatic pergolas with retractable blade | pérgolas bioclimáticas con lamas retráctiles

EN Design, versatility and high technology characterise the new line of bioclimatic pergolas with retractable blades, conceived to live in the sunlight by choosing, at any time, the degree of brightness to be surrounded by. Design, versatility and high technology characterise the new line of bioclimatic pergolas with retractable blades, conceived to live in the sunlight by choosing, at any time, the degree of brightness to be surrounded by. The bioclimatic pergolas with retractable blade cover are moved by a motorized system. In the Sway model, the blades rotate from their closing position and compact in a small space in just one single movement so that the light can filter through the roof. Thanks to the Velvet Motion patent in the Velvet and Velvet Plus models, the blades can rotate according to both the sun's position and a variable angle from 0° to 85°, creating a comfortable microclimate, or they can be completely retracted in order to open the roof and see the sky. When the blades are closed because of rain, the waste water is conveyed to the rain downspouts integrated in the posts.

ES Design, versatilidad y tecnología caracterizan la nueva línea de pérgolas bioclimáticas de lamas plegables, pensadas para vivir a la luz del sol eligiendo, en cada momento, el grado de luminosidad que se desea envolver. Las pérgolas bioclimáticas con cubierta de lamas retráctiles se mueven gracias a un sistema motorizado. En el modelo Sway, en un solo movimiento, desde la posición de cierre las láminas giran y se compactan en poco espacio dejando entrar la luz. Por otro lado gracias a la patente Velvet Motion en los modelos Velvet y Velvet Plus las lamas pueden girar dependiendo de la orientación solar según un ángulo variable de 0° a 85° creando un microclima confortable o plegarse por completo y liberar la mirada hacia el cielo. Con las lamas cerradas, si llueve, el agua se canaliza a las bajantes integradas en las patas.

Velvet - Velvet Plus

**Blades position /
Posición de las hojas:** 0°



**Blades position /
Posición de las hojas:** 45° - 85°*



**Folding blades /
Retractamiento de lamas**



Sway

**Blades position /
Posición de las hojas:** 0°



**Folding blades /
Retractamiento de lamas**



* Safety position in case of snow.
Posición de seguridad en caso de nieve.

Ventilation

EN By slightly opening the blades, one creates the natural flow of air that rises upwards from down below.

Ventilación

ES Abriendo un poco las lamas se crea un flujo de aire natural que las atraviesa de abajo hasta arriba.

Solar protection

EN Total block of direct sun radiation that is completely safe.

Protección solar

ES Bloqueo total de la radiación solar directa con total seguridad.

Protection from rain

EN The closed blades efficiently block the rain, conveying water into the drainage ducts.

Protección de la lluvia

ES Las lamas cerradas frenan eficazmente la lluvia transportando el agua a los bajantes.

Folding blades

EN With the blades fully retracted you get the maximum opening and therefore the best view towards the sky.

Retractamiento de lamas

ES Con las lamas totalmente retraídas se obtiene la apertura máxima y, por tanto, la mejor vista hacia el cielo.



VELVET PLUS

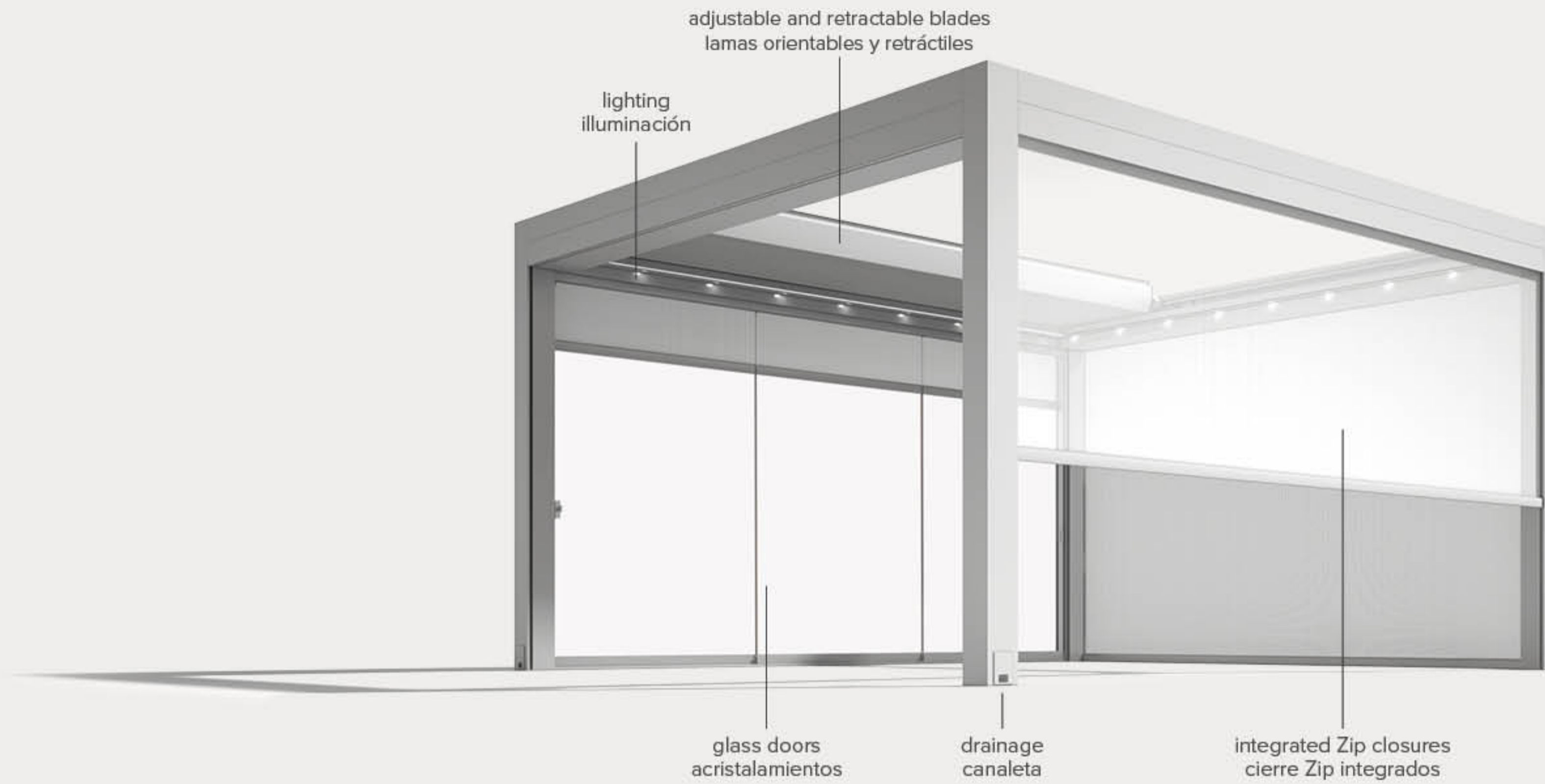

VELVET

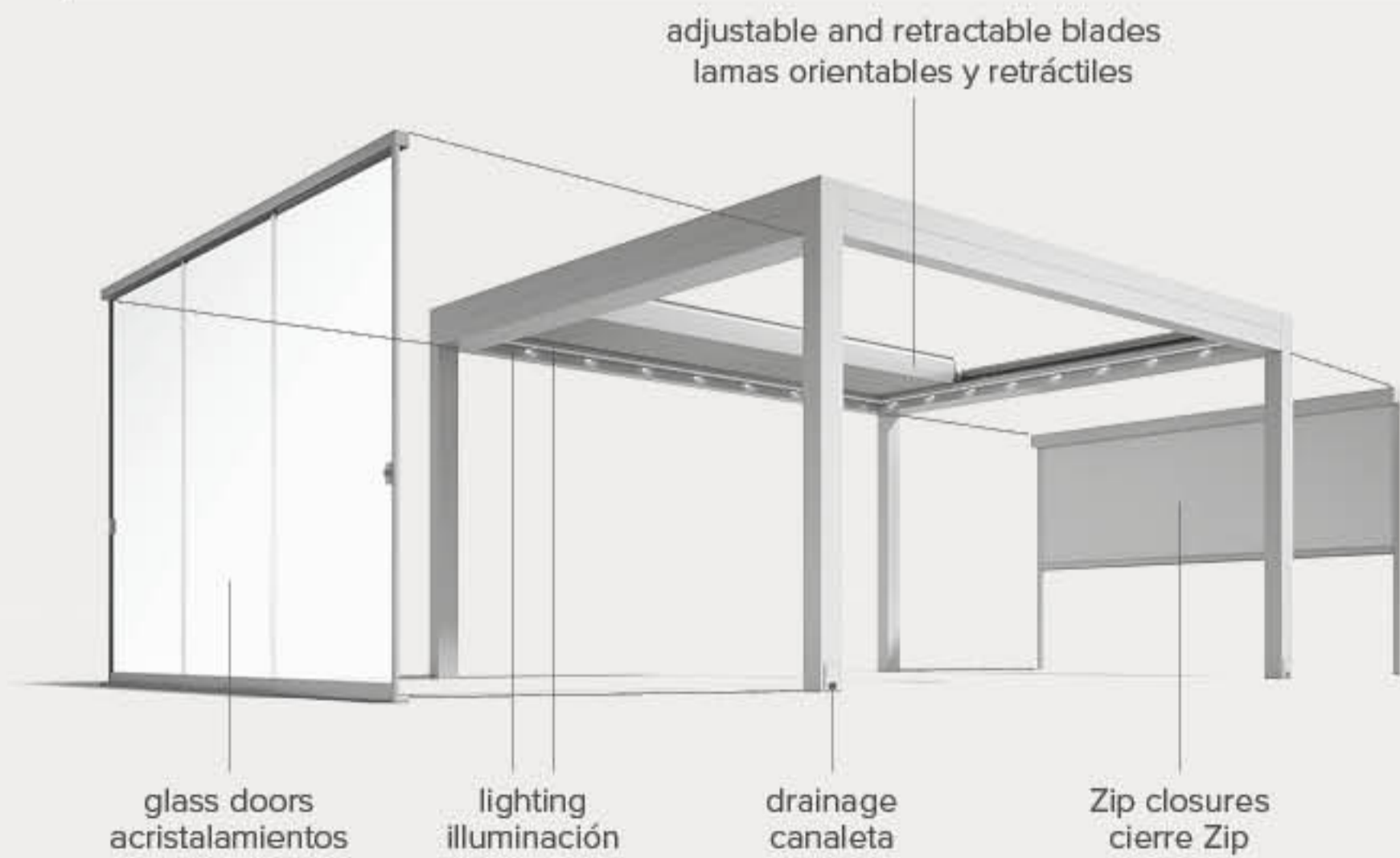

sway

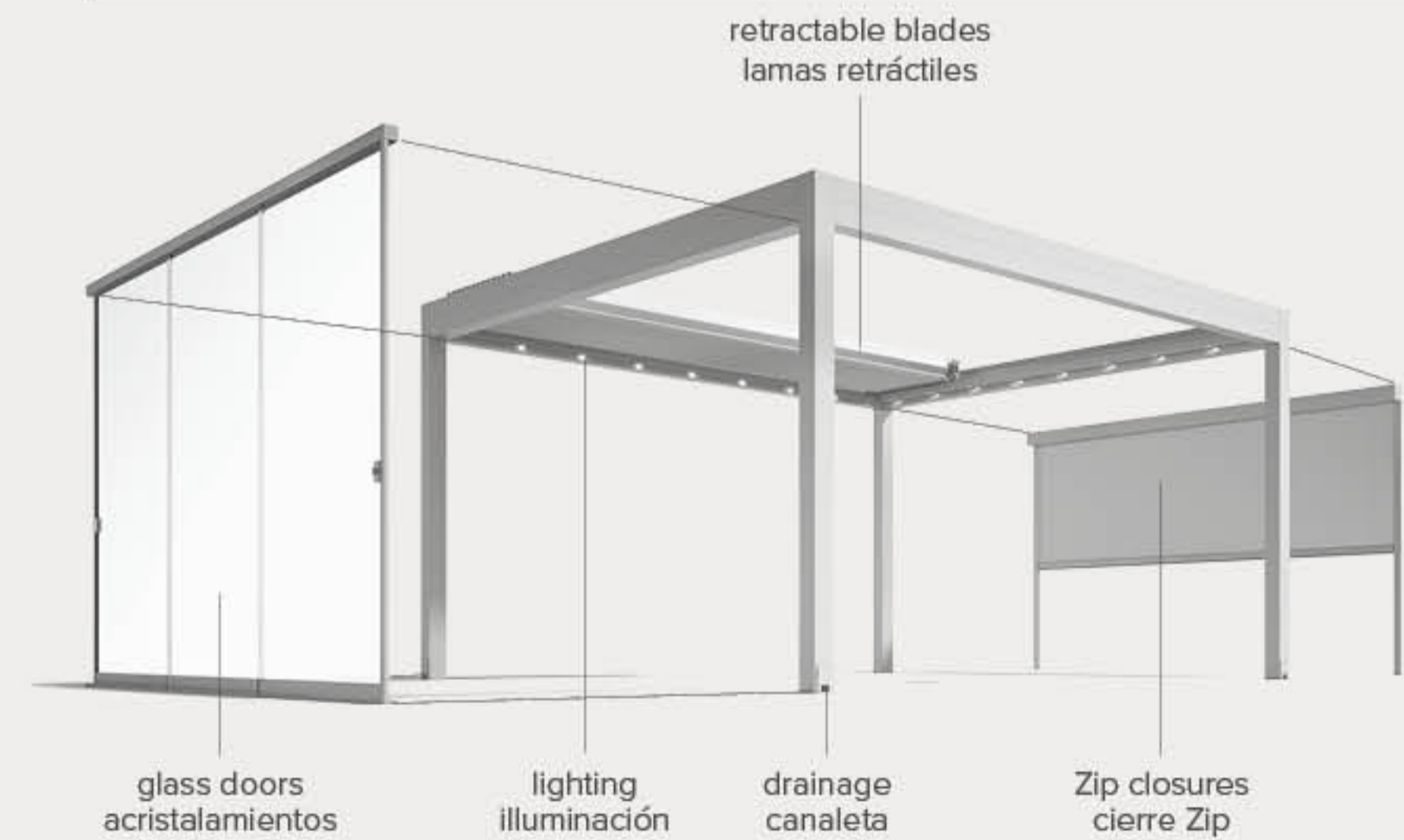

bioclimatic pergolas with adjustable blade | pérgolas bioclimáticas con lamas orientables

EN Gibus design interacts with nature to obtain the maximum comfort with the minimum energy consumption. The bioclimatic coverage solutions regulate the microclimate of the environment underneath the protective cover by creating natural ventilation. The aluminium blades that make up the cover have a motorized movement and can rotate from the initial closed position, guaranteeing an excellent seal in case of rain, to the open one, according to an angle variable from 0° to 120°. Sun exposure on the external side of the blade generates heat, which induces a natural movement of convective air upwards, through the blades. A pleasant and cooling breeze is enjoyed by those in the environment without any mechanical intervention. Naturally and without using energy. Regulating the blades allows one to modulate the refreshing effect and the sunlight that filters into the area underneath, giving full control of the microclimate and one's own comfort. Even if it rains, the cover provides the maximum protection because the blades have been designed to create an excellent seal and permit the flow of rainwater to the specially designed gutters integrated in the columns of the structure. A naturally beautiful, efficient and reliable system that Gibus has developed and patented thanks to its innovative and technological content.

ES El diseño Gibus dialoga con la naturaleza para conseguir el máximo confort con el mínimo derroche de energía. Las soluciones de cobertura bioclimáticas tienen la capacidad de regular el microclima del ambiente subyacente creando una ventilación natural. Las lamas de aluminio que forman la cubierta son desplazados por un sistema motorizado y pueden girar de la posición horizontal de cierre, que garantiza una estanqueidad excelente en caso de lluvia, a la de apertura, según un ángulo variable de 0° a 120°. La exposición al sol del lado externo de las lamas genera el calentamiento que induce un movimiento de convección natural de aire de abajo arriba a través de las lamas. Una agradable brisa refrescante proporciona bienestar a quien disfruta del ambiente sin ninguna intervención mecánica, de forma natural y sin consumo de energía. La regulación de las lamas permite la modulación del efecto refrescante y de la luz del sol que se filtra en el ambiente subyacente proporcionando el pleno control del microclima y del confort. Incluso en caso de lluvia la protección es máxima porque las lamas se han diseñado para impermeabilizar al máximo la estructura y recoger el flujo de agua en los canalones de desagüe específicos integrados en las columnas de la estructura. Un sistema naturalmente bello, eficiente y fiable que Gibus ha desarrollado depositando patentes con un innovador contenido tecnológico.

Varia - Twist - Joy

**Blades position /
Posición de las hojas:** 0°



**Blades position /
Posición de las hojas:** 45° - 120°



**Blades position /
Posición de las hojas:** 90°*



* Safety position in case of snow.
Posición de seguridad en caso de nieve.

EN Ventilation By slightly opening the blades, one creates the natural flow of air that rises upwards from down below.

ES Ventilación Abriendo un poco las lamas se crea un flujo de aire natural que las atraviesa de abajo hasta arriba.

EN Solar protection Total block of direct sun radiation that is completely safe.

ES Protección solar Bloqueo total de la radiación solar directa con total seguridad.

EN Protection from rain The closed blades efficiently block the rain, conveying water into the drainage ducts.

ES Protección de la lluvia Las lamas cerradas frenan eficazmente la lluvia transportando el agua a los bajantes.

EN Water drainage The patented seal between the blades and along the perimeter, as well as their particular shape, make the rainwater efficaciously flow down the drainpipes.

ES Desagüe El sellado patentado entre las lamas y por todo el perímetro y su forma peculiar, hacen que el agua de lluvia fluya con eficacia a los bajantes.

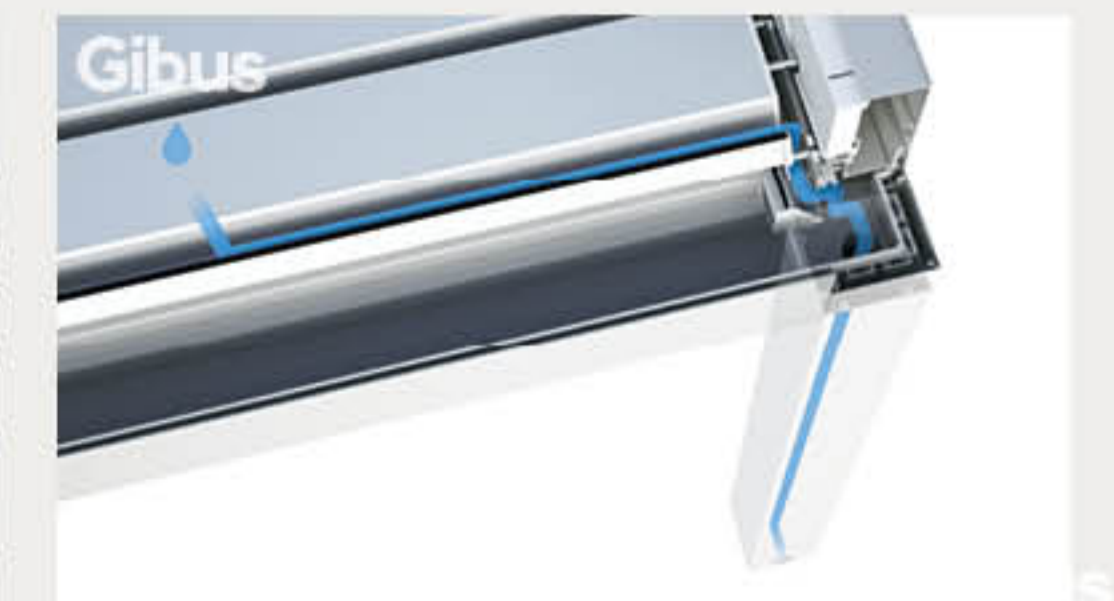

varia

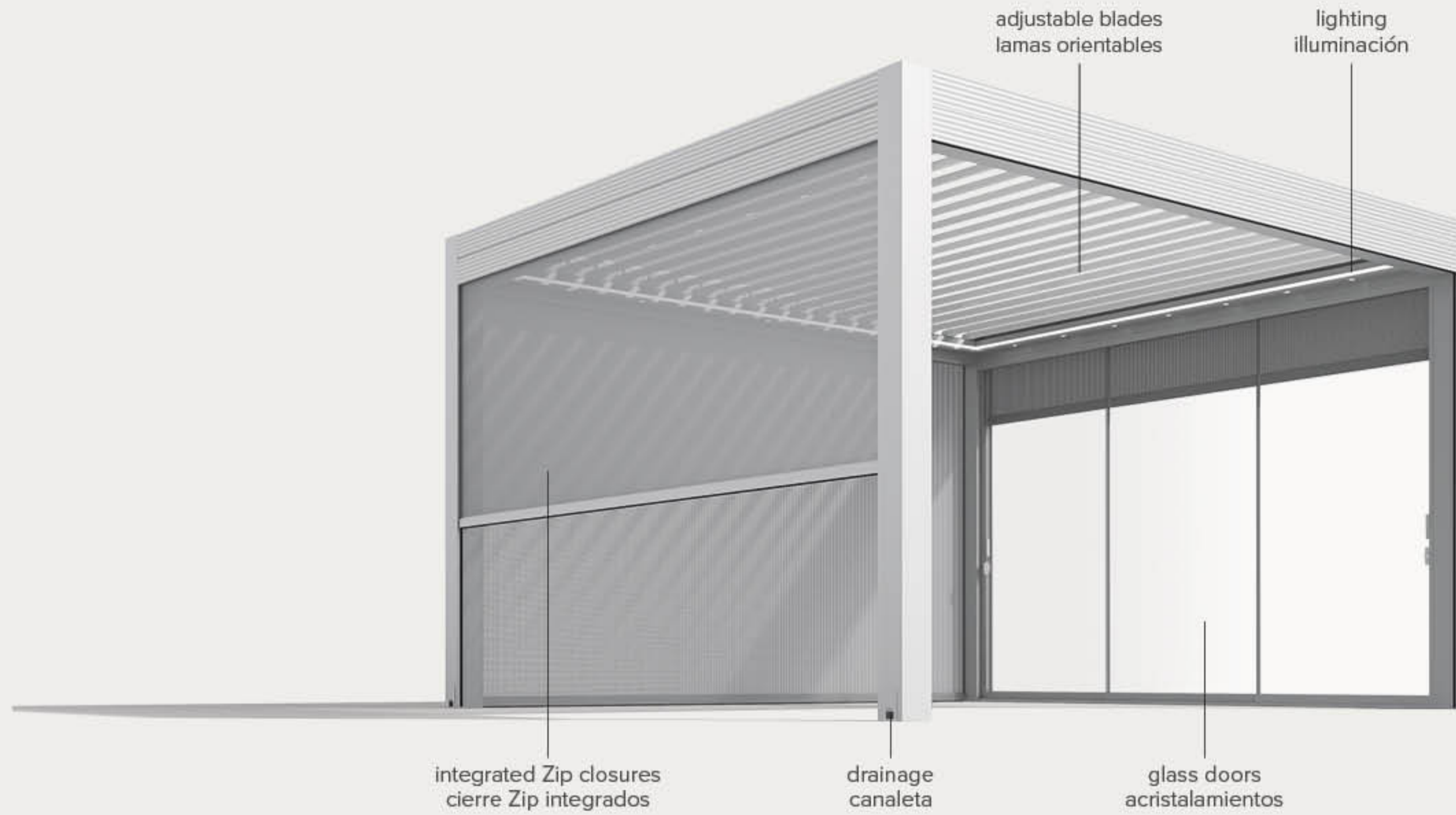

twist

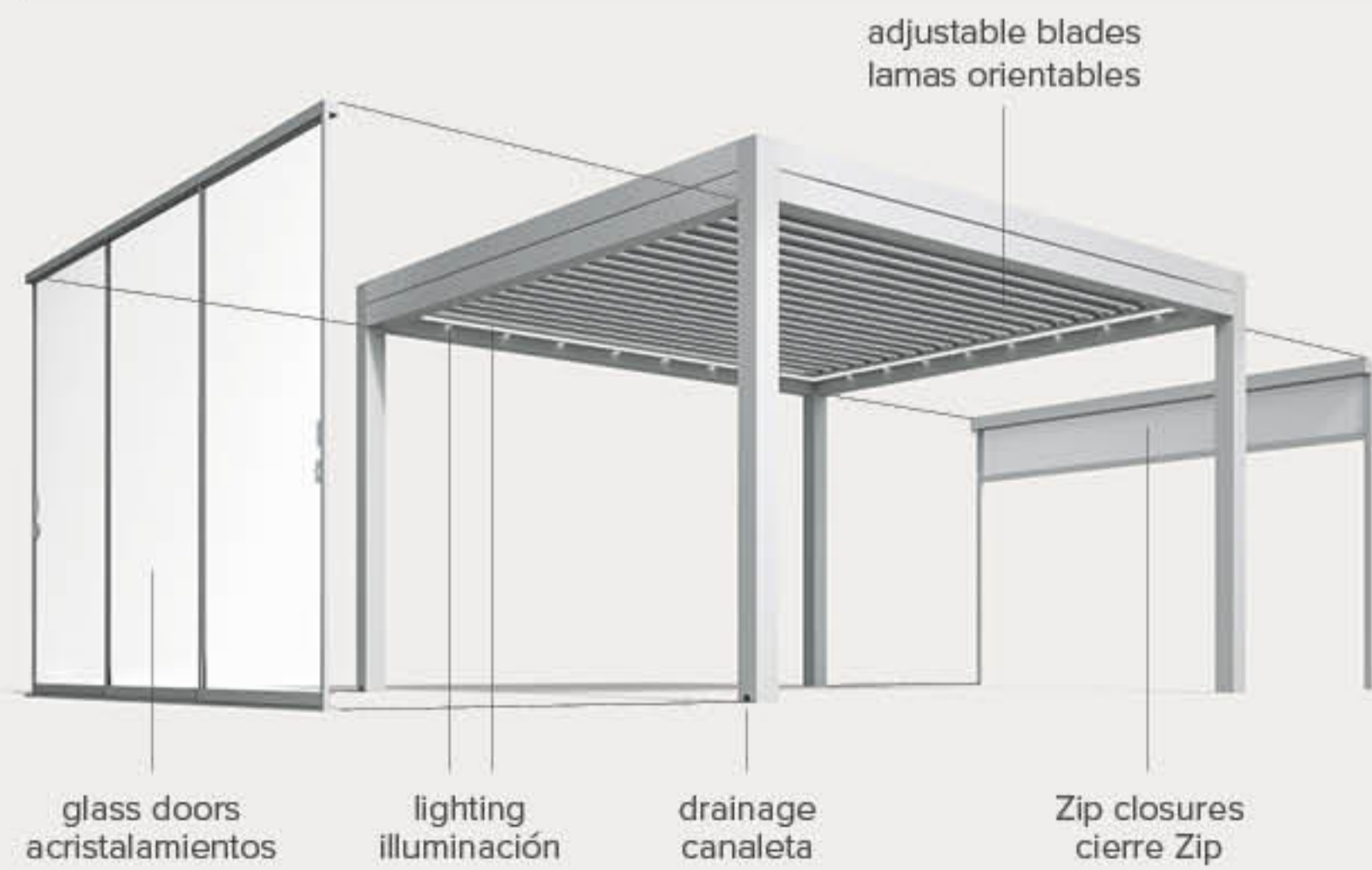

joy

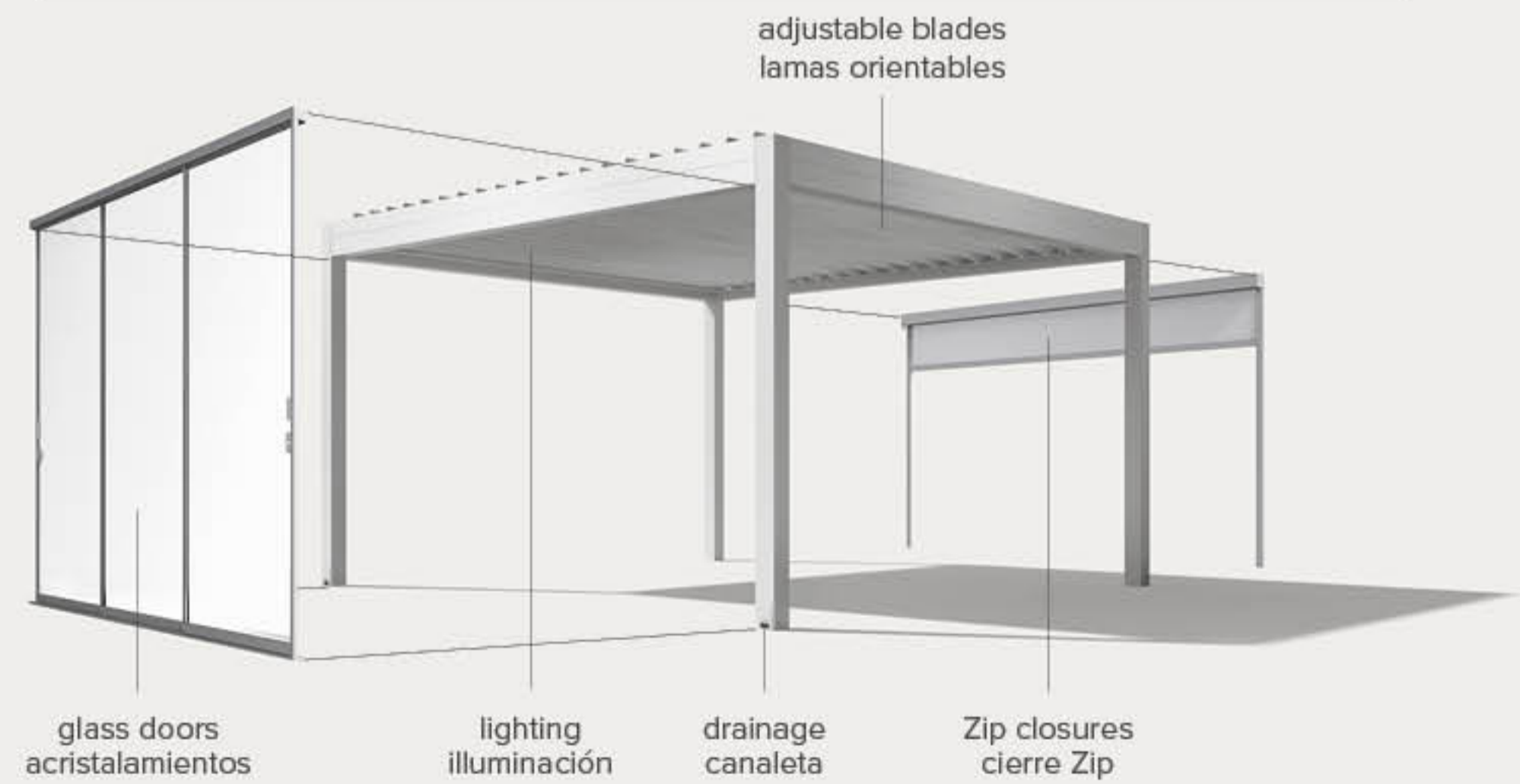

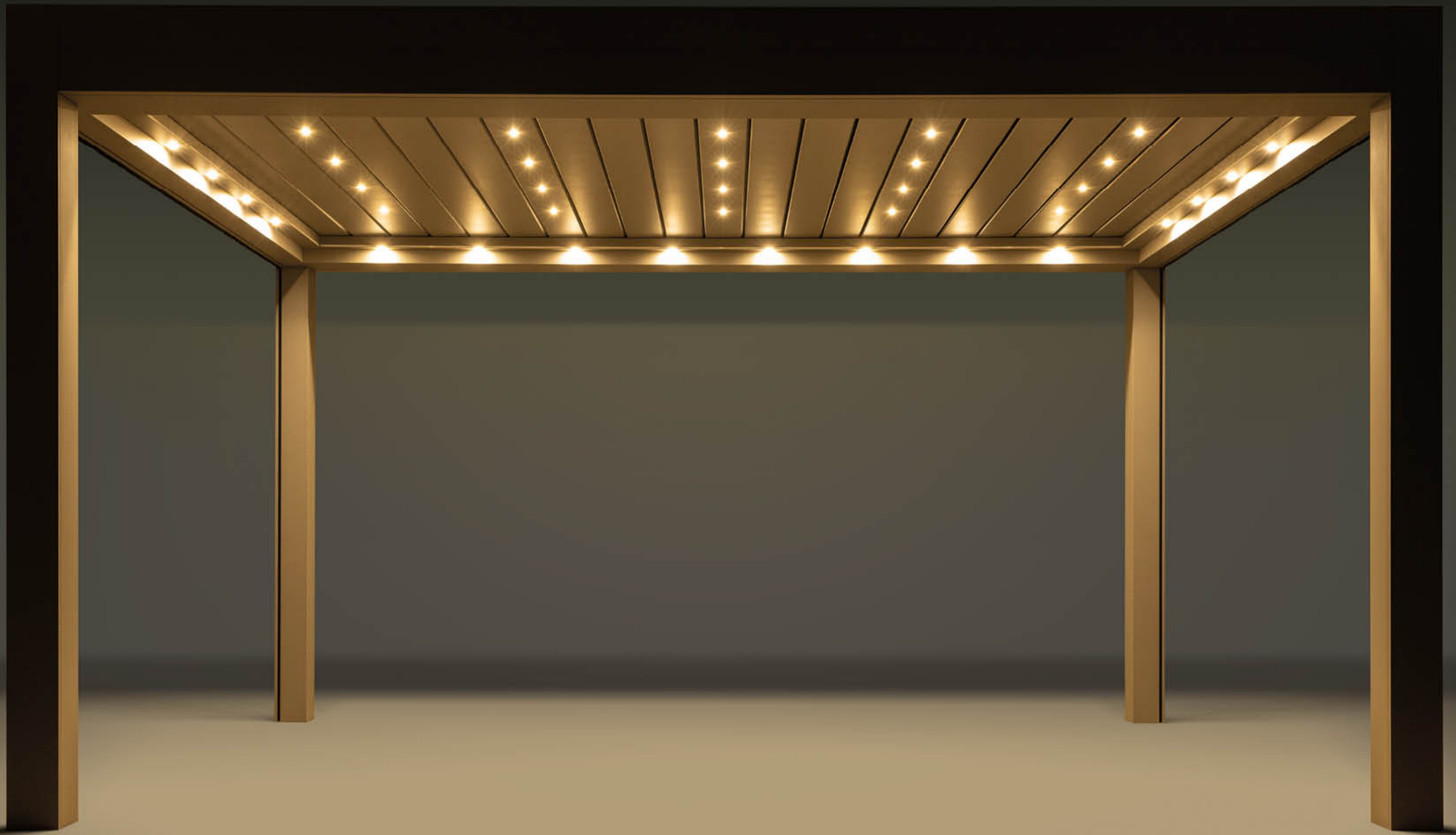

Innovative patents by Gibus / Patentes innovadoras made in Gibus



Velvet Motion

EN Patented Velvet - Velvet Plus blade movement system. Patented blade movement system, which allows the opening movement of the blades (orientation) with extended blades independently from the packaging of the blades.

ES Sistema patentado para el movimiento de las lamas de Velvet Plus - Velvet. Patente del sistema para el movimiento de las lamas que cuando están extendidas permite el movimiento de apertura de las lamas (orientación) de manera independiente del empaquetado de las mismas.



Twist Motion

EN The exclusive and elegant two side pin rotation movement of the cover blades is patented. The blade movement is synchronized by the thrust of a side bar that moves and drives the lower pin horizontally. The upper pin rises up fastened to a vertical guide that makes the blade rotate to the opening. When the blade opens to 90°, the pin lowers so that the blade can continue rotating to 120°. Available for Varia and Twist.

ES El exclusivo y elegante movimiento de rotación de las lamas de cobertura de dos pernos laterales está patentado. El movimiento síncrono de las lamas se produce por el empuje de una barra lateral que mueve en horizontal el perno inferior. El perno superior sube, entre una guía vertical, y gira la lama hacia la apertura. Por lo tanto, una vez que llega a una apertura de 90 grados de la lámina, vuelve a bajar permitiendo una rotación posterior de hasta 120 grados. Disponible para Varia y Twist.



Side Seal

EN This patent describes the perimetral sealing system of the blades resting on a seal along the internal border, which guarantees perfect insulation from the external environment. In addition, each blade, along its entire length, has a seal that the adjacent blade rests on when closing, guaranteeing that water and air cannot get into the structure. Available for Velvet Plus, Velvet, Sway, Varia, Twist and Joy.

ES Es la patente que describe el sistema de estanqueidad perimetral de las lamas que se apoyan en una junta a lo largo del borde interno que garantiza el perfecto aislamiento del ambiente externo. Una vez ultimado cada lámina, a todo lo largo, monta una junta sobre la que se apoya la lámina adyacente de cierre garantizando la impermeabilidad al agua y al aire. Disponible para Velvet Plus, Velvet, Sway, Varia, Twist y Joy.



Quick Blade

EN Patented rapid blade insertion and removal system. Available for Velvet Plus, Velvet and Sway.

ES Sistema patentado para la inserción y la extracción de las lamas.

Disponible para Velvet Plus, Velvet y Sway.



Blade Seal

EN Blades sealing system with special rubber gasket to grant a perfect air-and waterproof. Available for Velvet Plus, Velvet, Sway, Varia, Twist and Joy.

ES Sistema de estanqueidad entre las lamas con guarnición de aletas que garantiza una amplia superficie de contacto que impide el paso del agua y del aire entre una lama y otra. Disponible para Velvet Plus, Velvet, Sway, Varia, Twist y Joy.



Snow Melt

EN It is the heating system integrated in the blades' upper surface so that is able to prevent any snow formations and deposits on the cover. This system allows the cover to be closed even when it is snowing. Available for Varia and Twist.

ES Es el sistema de calentamiento de la superficie superior de las hojas capaz de prevenir que se forme y acumule nieve en la cubierta. Permite mantener cerrada la cubierta incluso en caso de precipitaciones con nieve. Disponible para Varia y Twist.

VELVET PLUS

EN Modular bioclimatic pergola with adjustable and retractable blade cover in powder coated extruded aluminum, available in the free-standing or leaning version. Velvet Plus has two grades of blade opening: the blades can rotate according to the sun's position or be completely retracted and let the cover open to see the sky. The structure fully integrates the Zip roll-up closures inside the profiles, combining functional performance with minimalism of the lines. Velvet Plus allows the installation of glass windows on the sides, which are useful in cooler months, and shading screen sheets that are indispensable in the summer.

EN Pérgola bioclimática modular con cubierta de lamas orientables y retráctiles de aluminio extruido barnizado con polvo, disponible en la versión de isla o adosada. Velvet Plus tiene dos grados de libertad: las lamas pueden girar dependiendo de la orientación solar o plegarse por completo y liberar la mirada hacia el cielo. La estructura integra completamente los cierres enrollables Zip dentro de los perfiles combinando el rendimiento funcional con el minimalismo de las líneas. Velvet Plus permite acoplar en los lados cierres acristalados, útiles en los meses más frescos, y lonas de apantallamiento de sombreado, indispensables en verano.

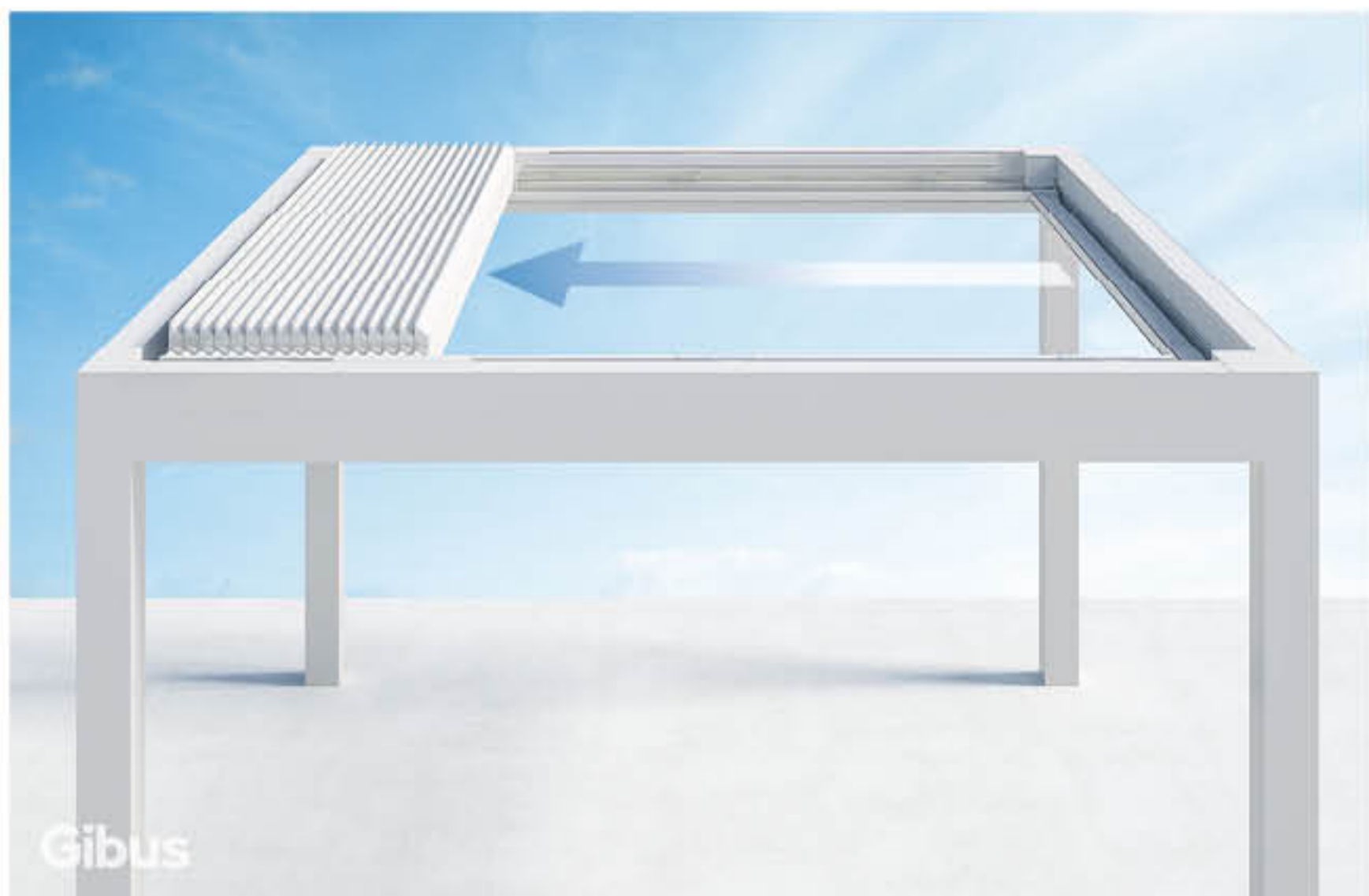
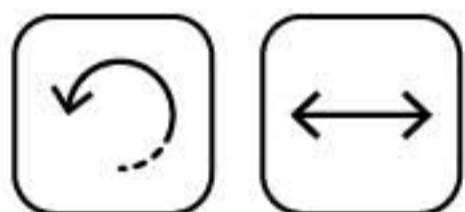



VELVET PLUS

Typology / tipología: private house / casa privada

Location / localidad: Italy / Italia

Products / productos: self-bearing + LED Spot lighting / isla + iluminación LED Spot



VELVET

Typology / tipología: private house / casa privada
Location / localidad: Italy / Italia
Products / productos: leaning multi-module + LED spots / adosada plurimódulo + puntos LED

EN Modular bioclimatic pergola with adjustable and retractable blade cover in powder coated extruded aluminum, available in the free-standing or leaning version. The closed blades protect from the rain and sun and, if they are open, they create a pleasant natural ventilation in the covered area; when they are retracted, they will open your view of the sky and allow light to enter the room. Thanks to the minimal design, the structure integrates perfectly into any architectural context, enhancing it. The structure allows the installation of side closure or glass windows.

ES Pérgola bioclimática modular con cubierta de lamas orientables y retráctiles de aluminio extruido barnizado con polvo, disponible en la versión de isla o adosada. Las lamas cerradas protegen de la lluvia y el sol, cuando están abiertas crean una agradable ventilación natural en la zona cubierta y plegadas liberan la mirada hacia el cielo y dejan pasar la luz. Gracias al diseño minimalista la estructura se integra a la perfección en cualquier contexto arquitectónico y lo potencia. La estructura permite instalar cierres laterales o cristaleras.



SWAY

Typology / tipología: private house / casa privada

Location / localidad: Italy / Italia

Products / productos: leaning multi-module / adosada plurimódulo

EN Modular bioclimatic pergola with folding blade cover in powder coated extruded aluminum, available in the island, leaning and wall versions. It is characterized by a slender structure and minimal design, made up of 13x13 cm section uprights and a 25 cm high perimeter frame. The blades rotate and compact in a small space in just one movement, allowing light to come in. The closed position at 0° guarantees water and air impermeability, thanks to the gasket system mounted on the blade and along the perimeter of the structure. The structure allows the installation of side and glass closures.

ES Pérgola bioclimática modular con cubierta de lamas retráctiles de aluminio extruido barnizado con polvo, disponible en la versión de isla, adosada y de pared. Se caracteriza por una estructura estilizada y con diseño minimalista formada por montantes de 13x13 cm de sección y un marco perimetral de 25 cm de alto. En un solo movimiento, las lamas giran, se compactan en poco espacio y dejan entrar la luz. La posición cerrada a 0° garantiza la impermeabilidad al agua y al aire gracias al sistema de sellado montado en la lama y por el perímetro de la estructura. La estructura permite instalar cierres laterales y cristaleras.

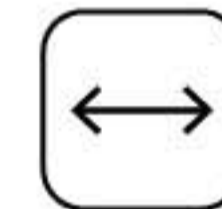

varia

Typology / tipología: private house / casa privada

Location / localidad: Croatia / Croacia

Products / productos: self-bearing + LED lighting
+ Zip closures / isla + iluminación LED + cierres Zip



varia

EN The modular bioclimatic pergola with adjustable blades in powder painted extruded aluminium comes in the island or leaning version.

The structure integrates the ZIP closures inside the profile sections, thus combining the functional performance and the minimalism of lines. Varia can be combined with glass doors on the side in order to protect from cold weather as well as with shading screens for protection from the summer sun.

ES Pérgola bioclimática modular con lamas orientables de aluminio extruido barnizado con pintura en polvo, disponible en versión isla o adosada.

La estructura integra completamente los cierres enrollables Zip dentro de los perfiles combinando el rendimiento funcional con el minimalismo de las líneas. Varia permite la combinación cierres acristalados, útiles durante los meses más frescos, y lonas apantalladas de sombreado, indispensables en verano.





TWIST

Typology / tipología: private house / casa privada

Location / localidad: Slovenia / Eslovenia

Products / productos: lateral leaning + LED lighting / adosada lateral + iluminación LED

Gibus

EN The modular bioclimatic pergola with adjustable blades in powder painted extruded aluminium comes in the island or leaning version.

If the blades are closed, they protect from rain and sun; if they are open, they create a pleasant natural ventilation in the covered area.

The minimal design of the structure perfectly integrates into any architectural environment, enhancing it.

ES Pérgola bioclimática modular con lamas orientables de aluminio extruido y barnizado con pintura en polvo, disponible en versión isla o adosada.

Las lamas cerradas protegen de la lluvia y del sol y, cuando están abiertas, crean una agradable ventilación natural al interior. Gracias al diseño

minimalista la estructura se integra perfectamente en cualquier contexto arquitectónico valorizándolo.

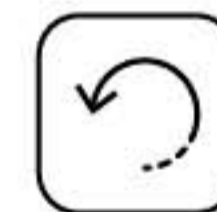

JOY

Typology / tipología: private house / casa privada

Location / localidad: Italy / Italia

Products / productos: Joy self-bearing pergola + vertical screens + LED lighting / Joy isla + cierres verticales + iluminación de LED

EN Modular bioclimatic Pergola with adjustable blades made of extruded powder coated aluminium; it comes in the stand-alone or leaning versions. The structure is made of uprights with a 13 x 13cm section and a 25 cm high perimeter frame.

The covering blades can be positioned from 0° to 120°; after they are closed, the cover can resist rain and bad weather.

ES Pérgola bioclimática modular con lamas orientables de aluminio extruido barnizado con polvos, disponible en la versión de isla o adosada. La estructura está formada por montantes con una sección de 13x13 cm, y por un marco perimetral de 25 cm de alto.

Las hojas de la cubierta se pueden orientar de 0° a 120° y, una vez cerradas, garantizan una cubierta resistente a la lluvia y la intemperie.



Maximum flexibility of solutions and modules.

Máxima flexibilidad de soluciones y modularidad.

modularity and design modularidad y proyecto

EN Designing by playing with the versatile modular Twist solution. Total assembly freedom for customized modules with a wide range of possible combinations. Maximum design flexibility. Bioclimatic pergolas are equipped with the ideal mobile coverage system for any designer who seeks freedom of expression and flexibility to enhance the outdoor decorating in projects. Gibus interacts with architects and designers to find the ideal solution for every space.

ES Diseñar jugando con la versátil solución modular. Total libertad de tener módulos personalizables según una amplísima gama de combinaciones posibles. Máxima flexibilidad de proyecto. Las bioclimáticas cuentan con el sistema de cobertura móvil ideal para cualquier diseñador que busque libertad de expresión y flexibilidad en la valorización del outdoor de sus proyectos. Gibus dialoga con arquitectos y diseñadores para buscar la solución perfecta para cada espacio.

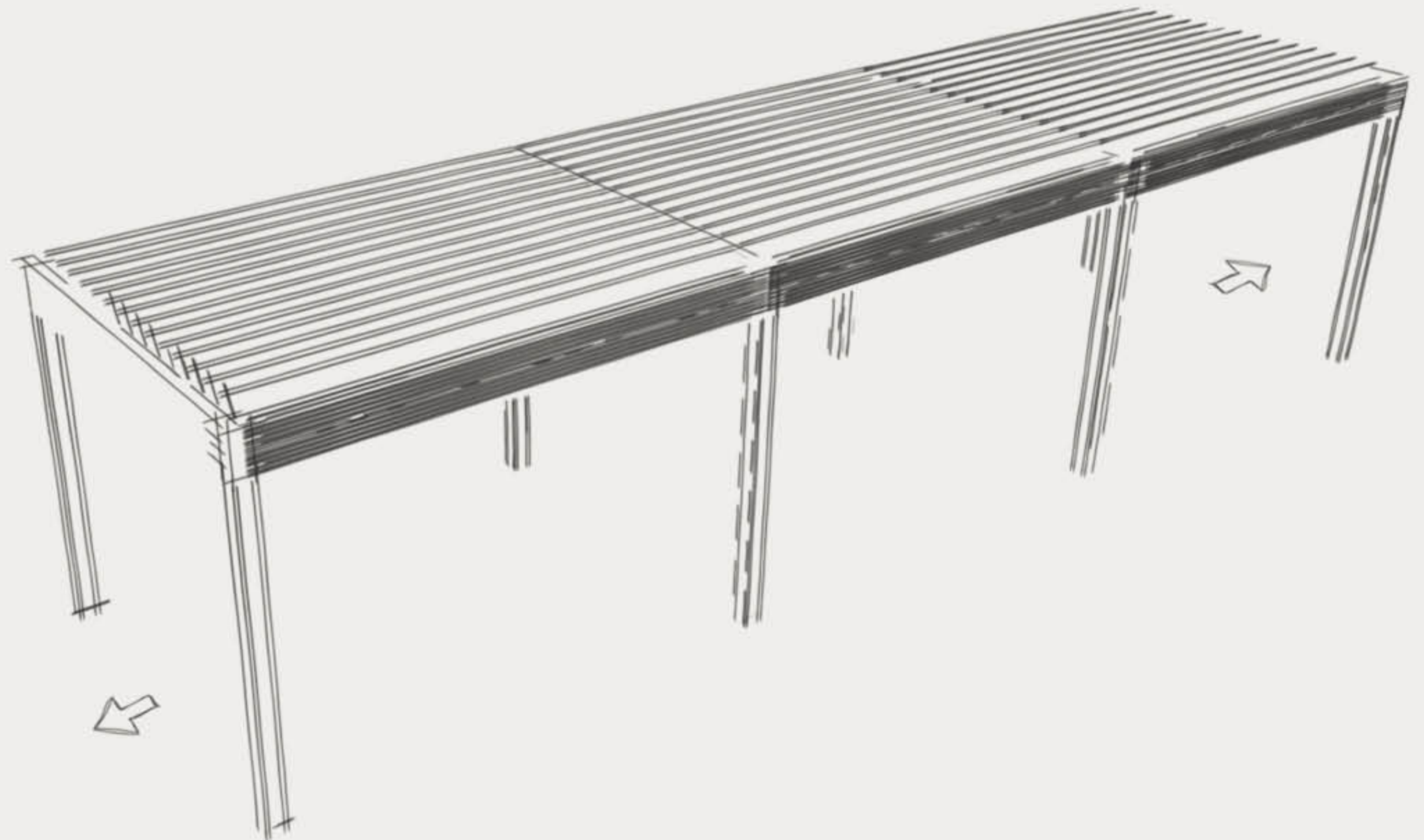

possible configurations for a project configuraciones posibles sobre proyecto

EN Unlimited solutions of configurations are possible. The following are a few examples for those who plan protected outdoor spaces.

ES Son infinitas las soluciones de configuración que se pueden conseguir. A continuación algunos ejemplos para quien diseña espacios exteriores protegidos.

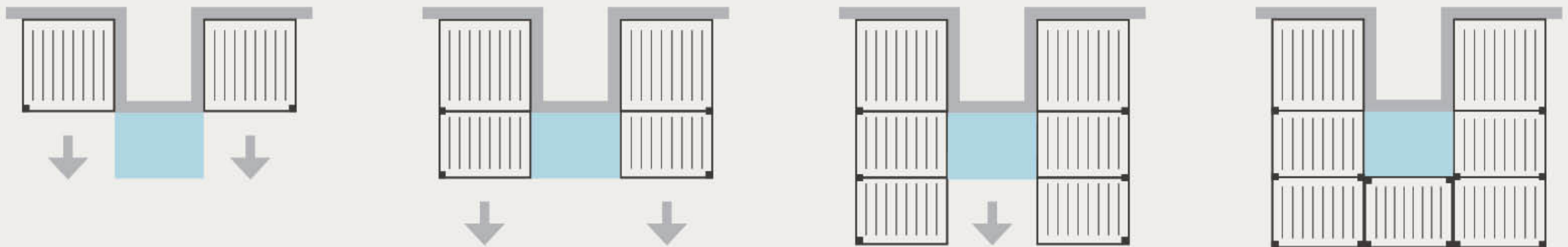

CONFIGURATIONS RETRACTABLE BLADE / CONFIGURACIONES LÁMINAS PLEGABLES

VELVET PLUS

ISLAND / ISLA
basic module 4 posts
módulo base 4 patas

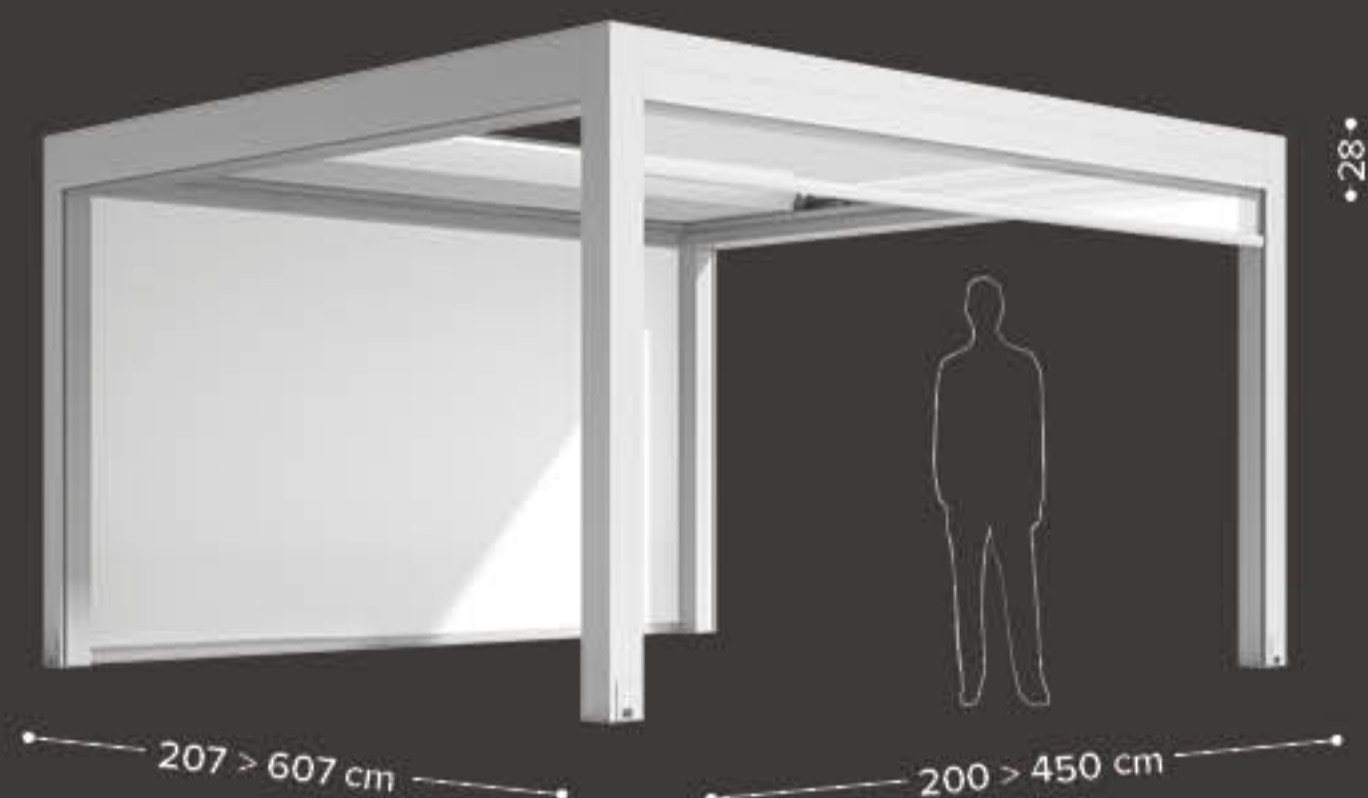

FRONT LEANING / ADOSADA FRONTAL
basic module 2 posts
módulo base 2 patas

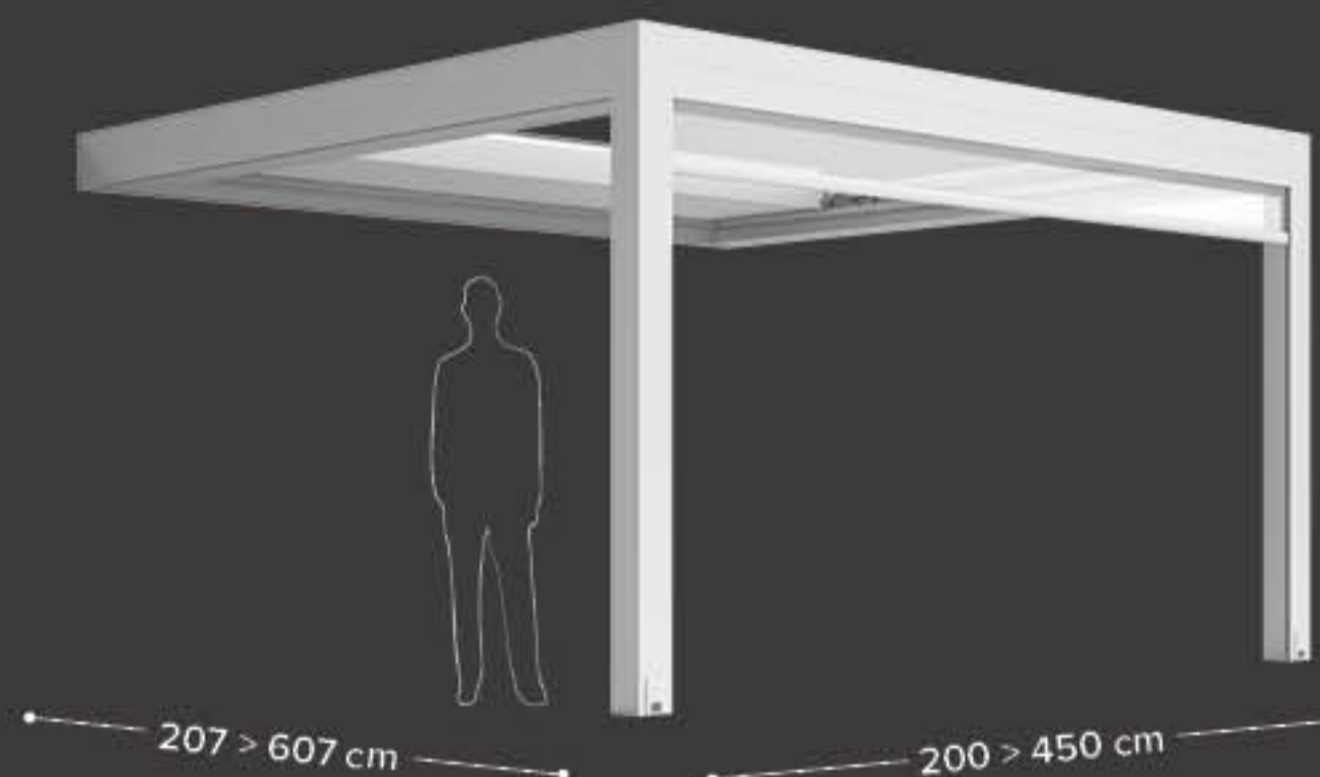

LATERAL LEANING / ADOSADA LATERAL
basic module 2 posts
módulo base 2 patas

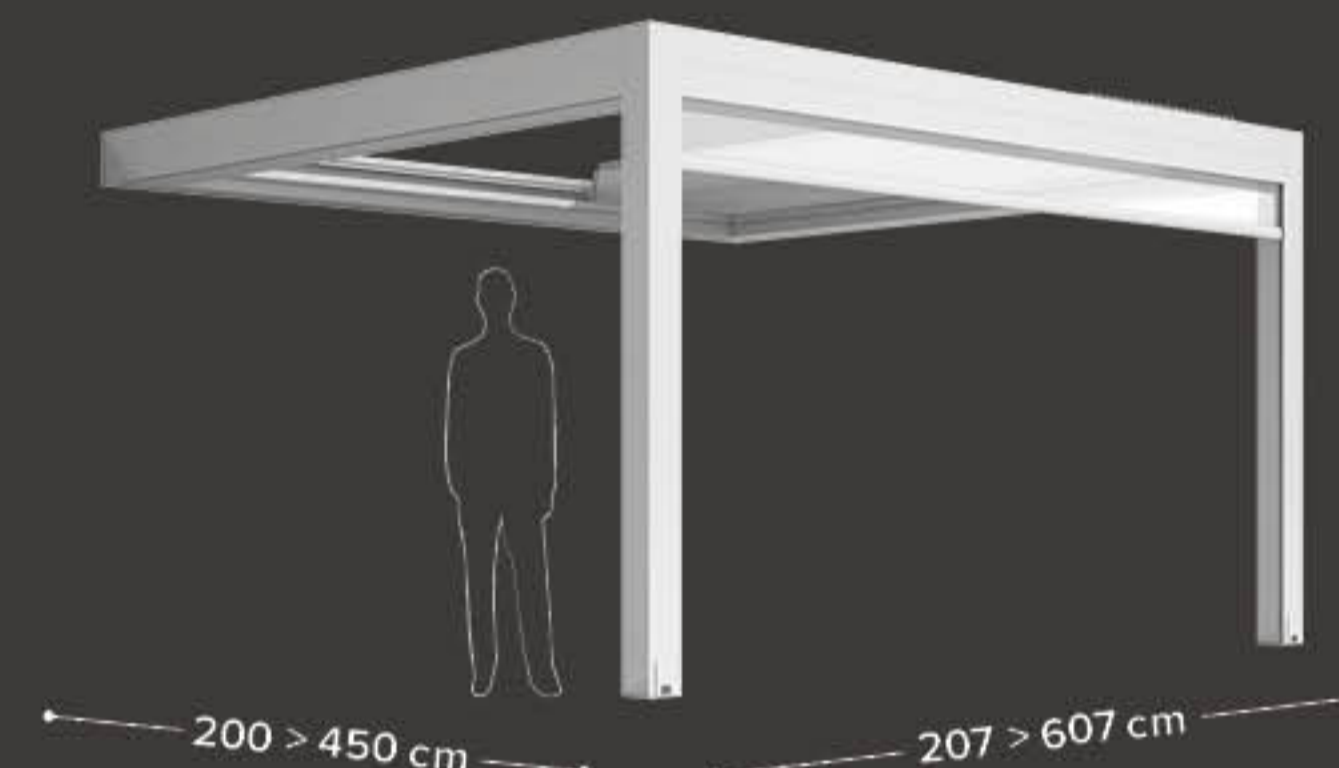

basic module 4 posts
módulo base 4 patas

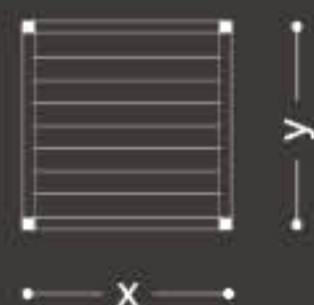

coupled module 2 posts
versión emparejada 2 patas



coupled module 2 posts
versión emparejada 2 patas



x 200 → 450 cm
y 207 → 607 cm

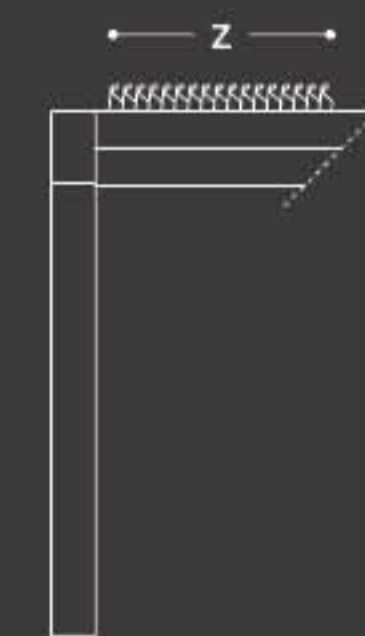

y	z
207 cm	40 cm
307 cm	65 cm
407 cm	90 cm
507 cm	115 cm
607 cm	140 cm

y = pergola projection / salida pergola

z = blades folding stack / repliegue de las lamas

Velvet Plus - Varla

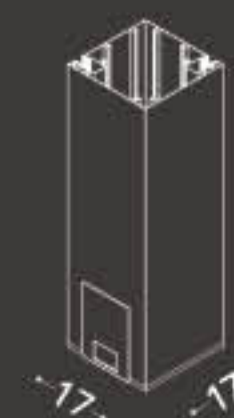

Velvet - Twist

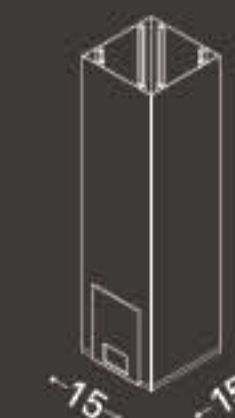

Joy - Sway

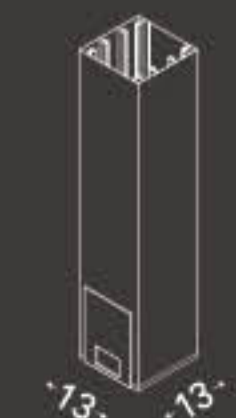

For coupled modules of the Velvet and Sway models please refer to the current price list / Para los módulos acoplados de los modelos Velvet y Sway, consulte la lista de precios en vigor

VELVET

ISLAND / ISLA
basic module 4 posts
módulo base 4 patas

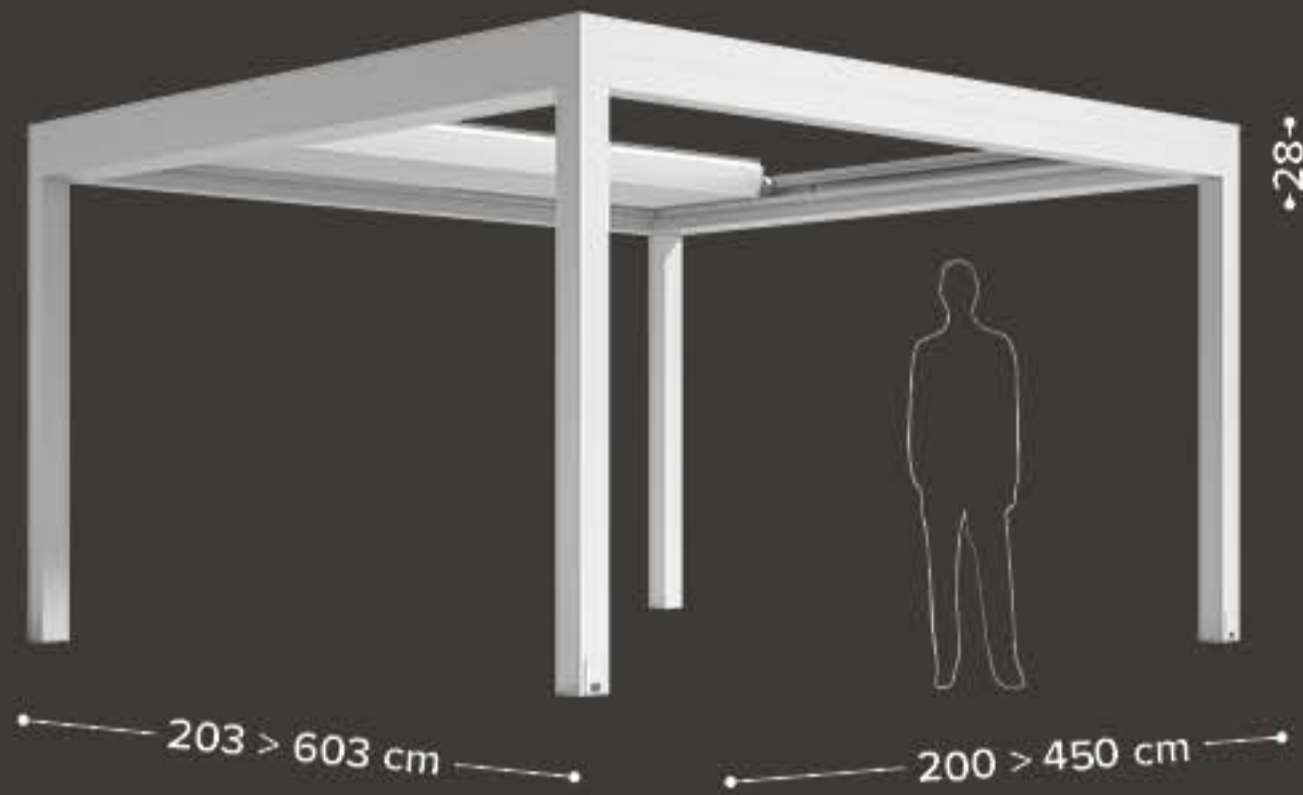

FRONT LEANING / ADOSADA FRONTAL
basic module 2 posts
módulo base 2 patas

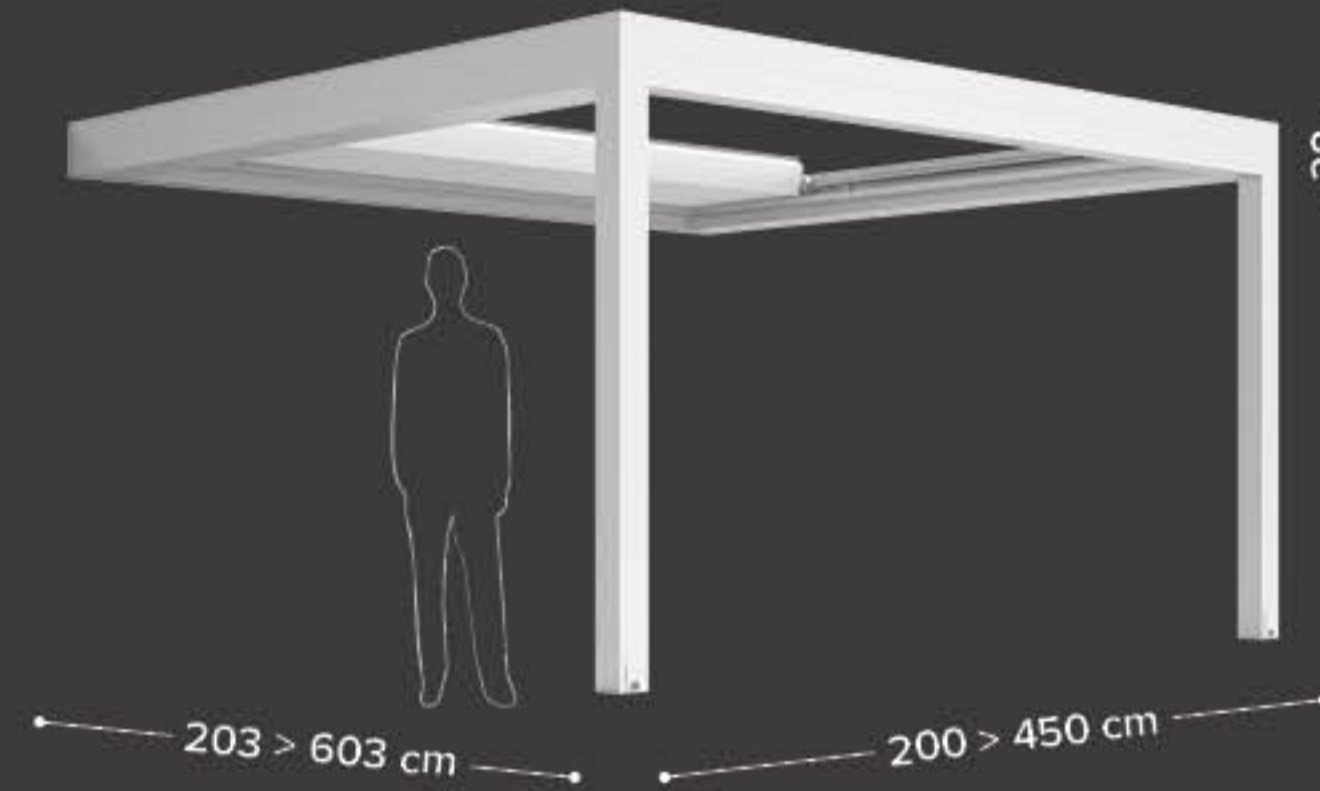

LATERAL LEANING / ADOSADA LATERAL
basic module 2 posts
módulo base 2 patas

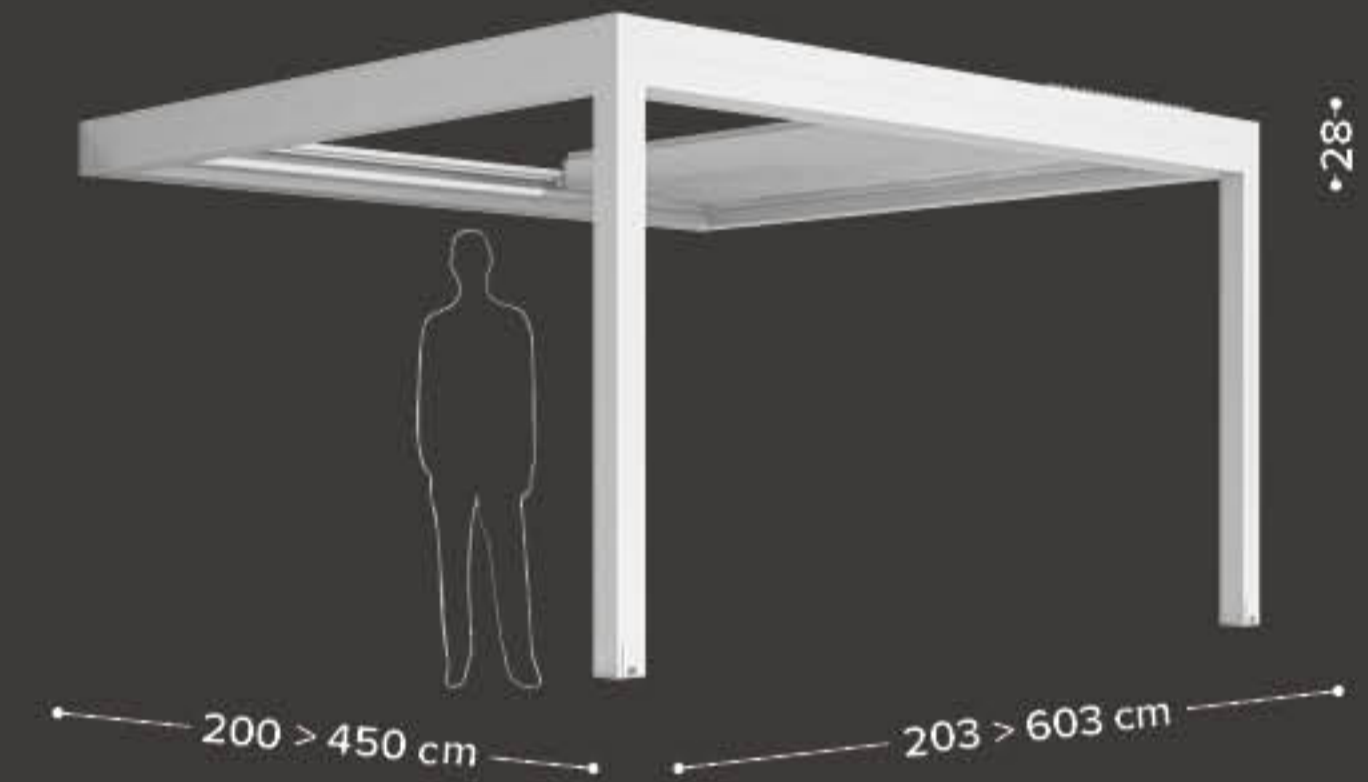

sway

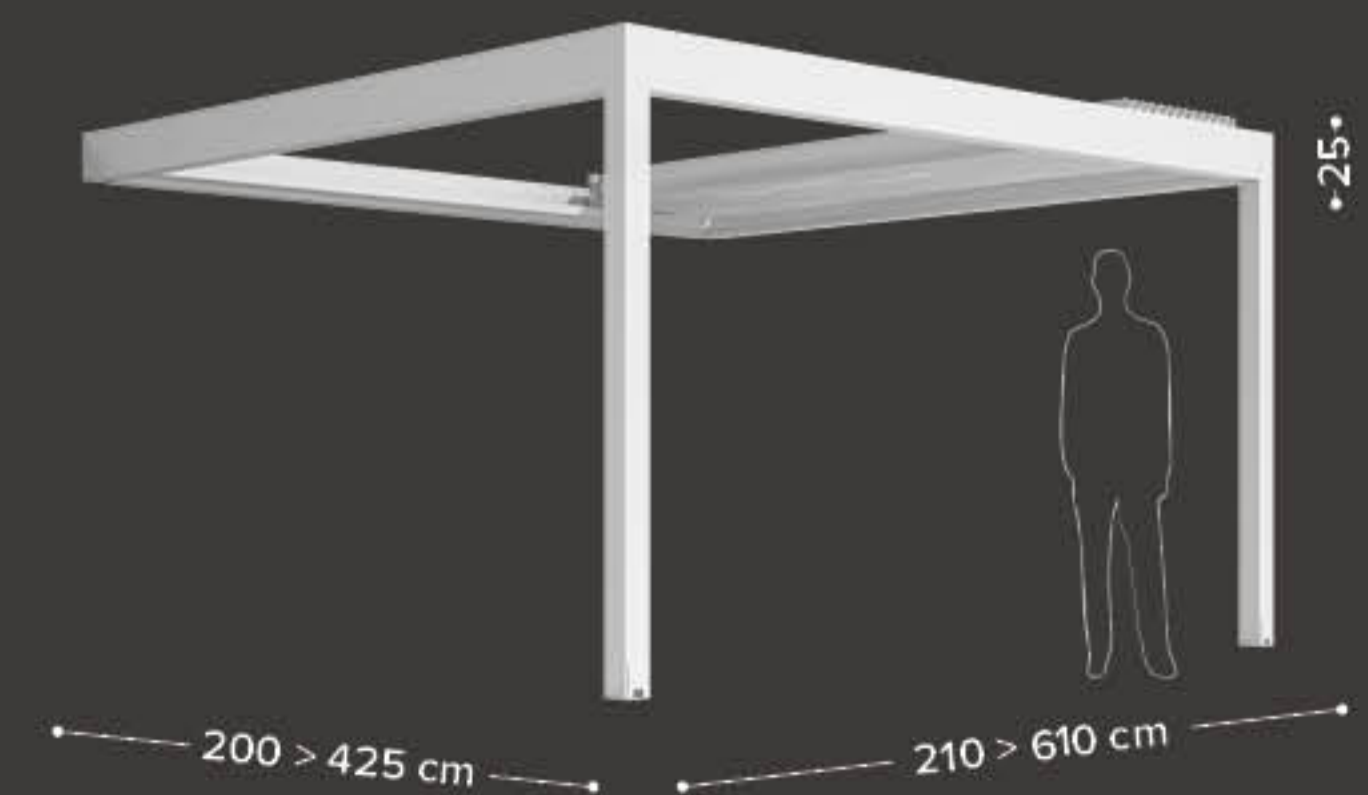
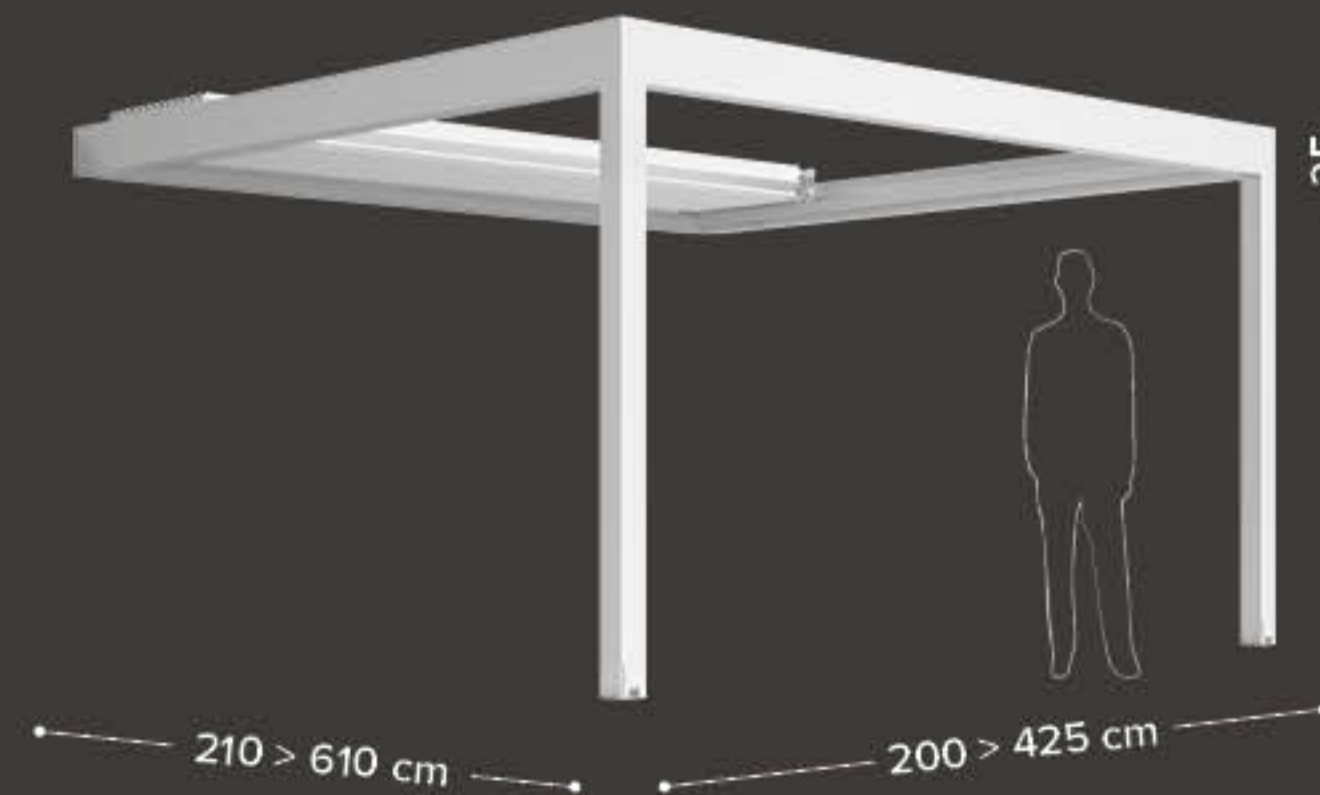
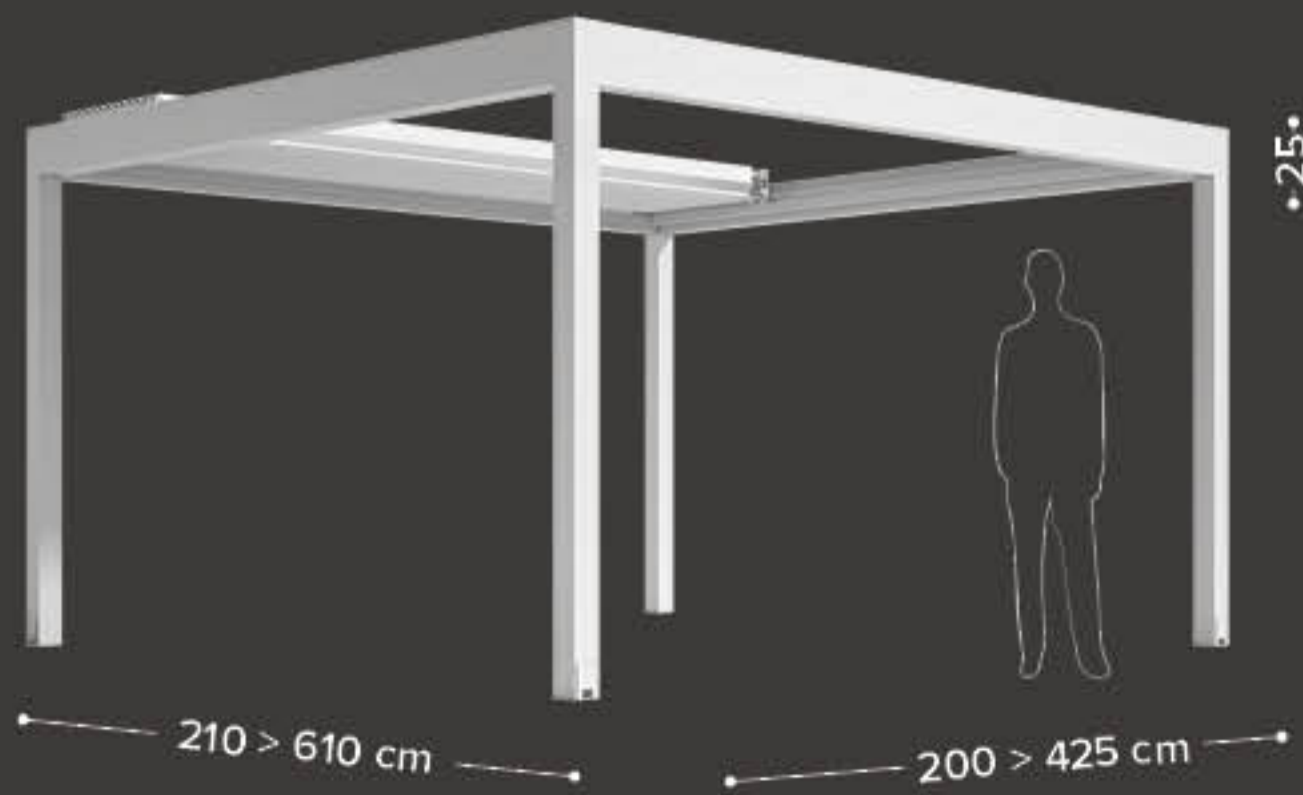

CONFIGURATIONS ADJUSTABLE BLADE / CONFIGURACIONES LÁMINAS ORIENTABLES

varia

ISLAND / ISLA
basic module 4 posts
módulo base 4 patas

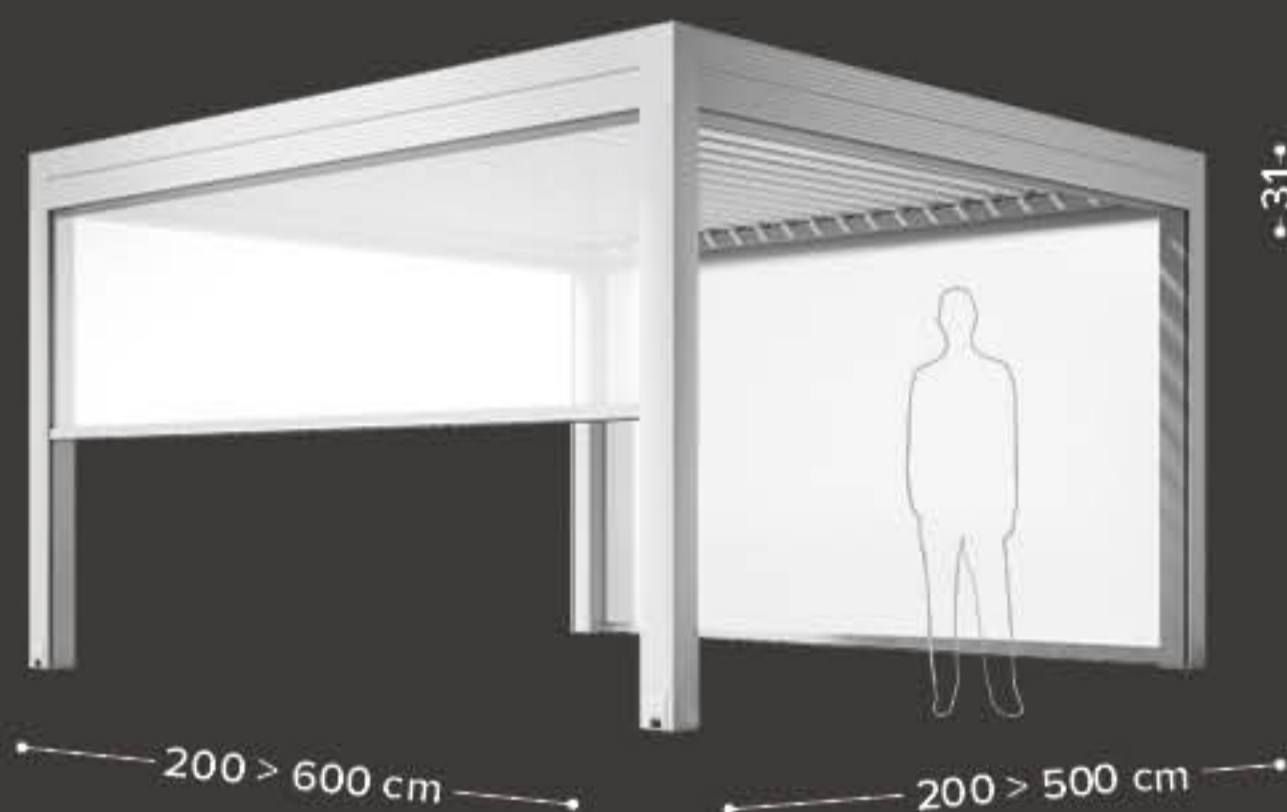

FRONT LEANING / ADOSADA FRONTAL
basic module 2 posts
módulo base 2 patas

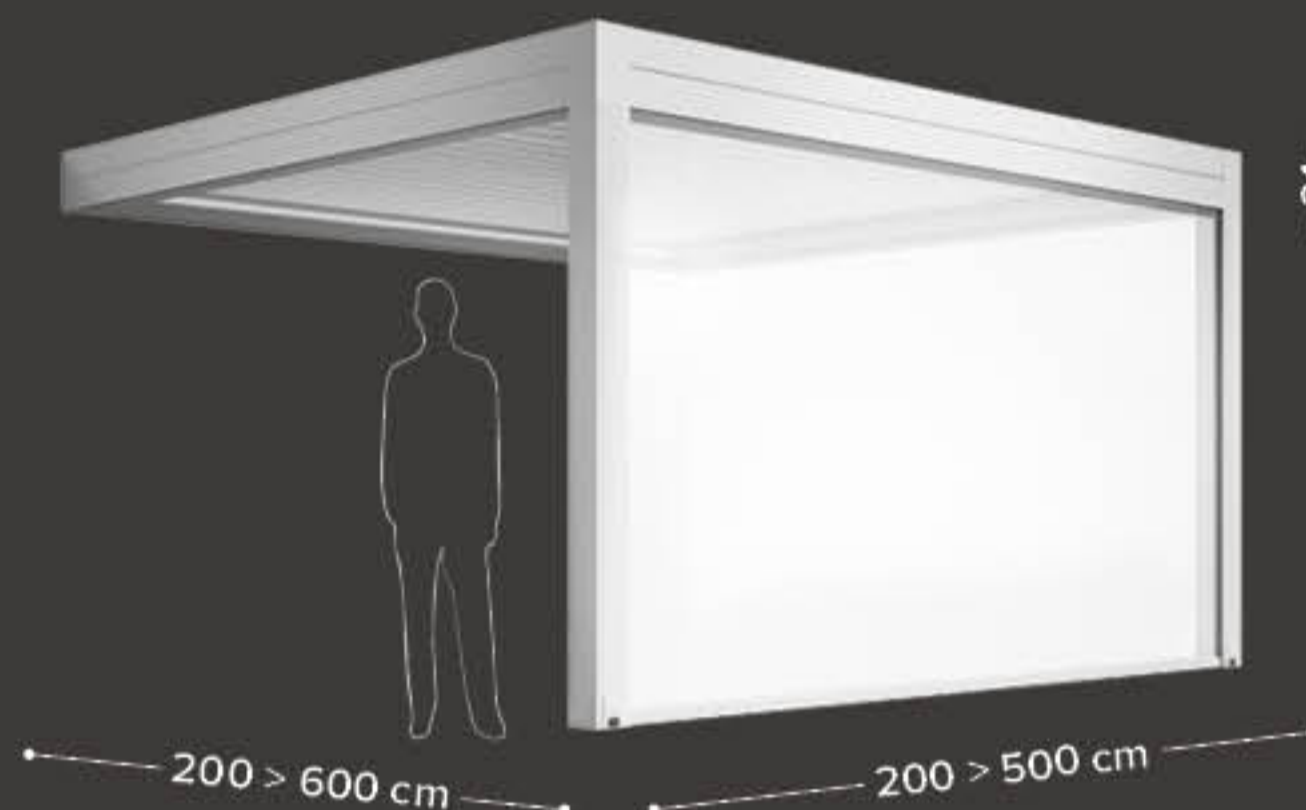

LATERAL LEANING / ADOSADA LATERAL
basic module 2 posts
módulo base 2 patas

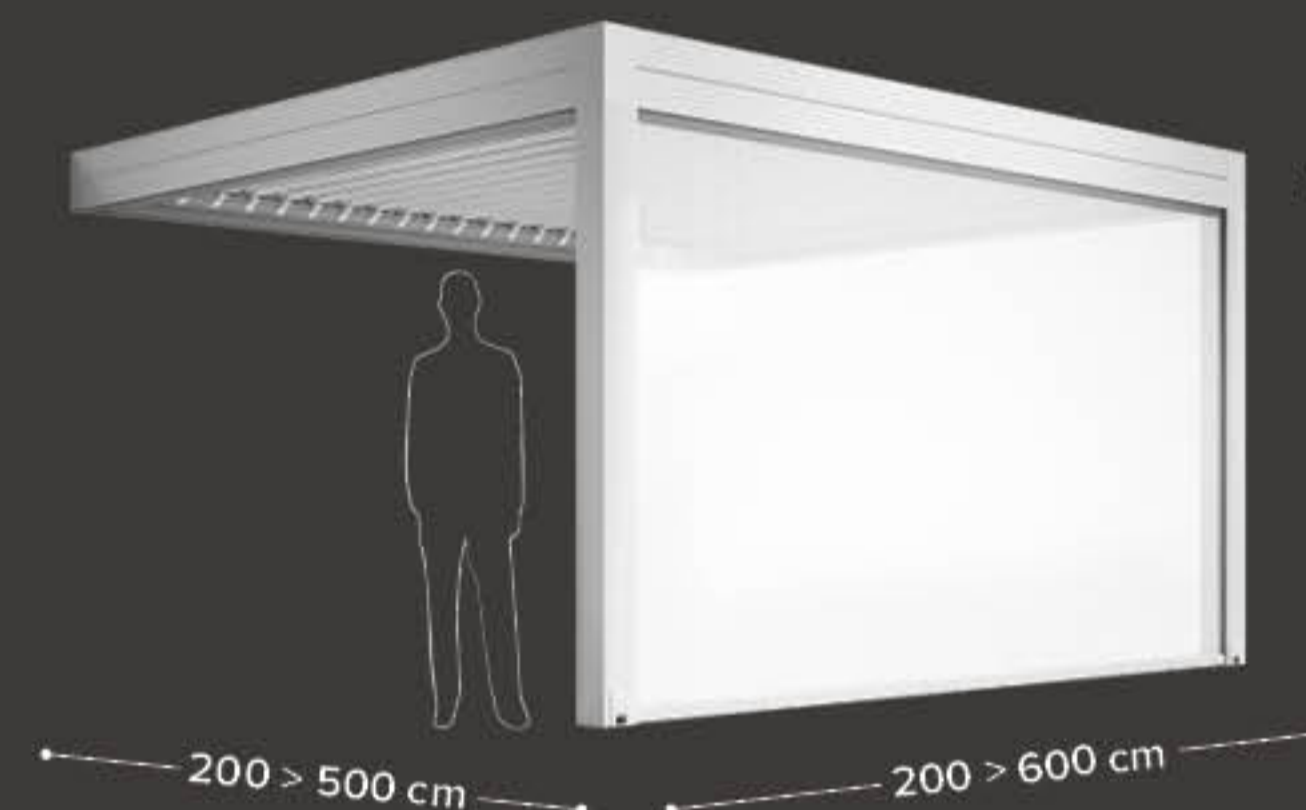

basic module 4 posts
módulo base 4 patas

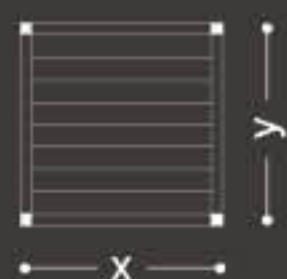

x 200 → 500 cm
y 200 → 600 cm

coupled module 2 posts
versión emparejada 2 patas



x 200 → 500 cm
y 200 → 600 cm

coupled module 2 posts
versión emparejada 2 patas

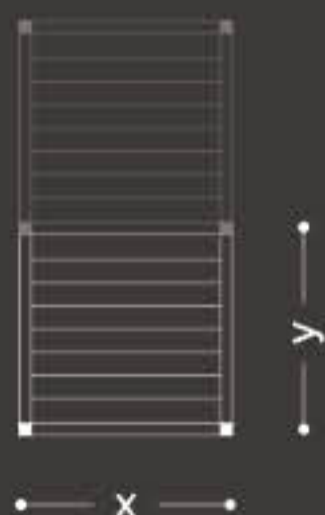

x 200 → 500 cm
y 183 → 583 cm

basic module 6 posts
módulo base 6 patas

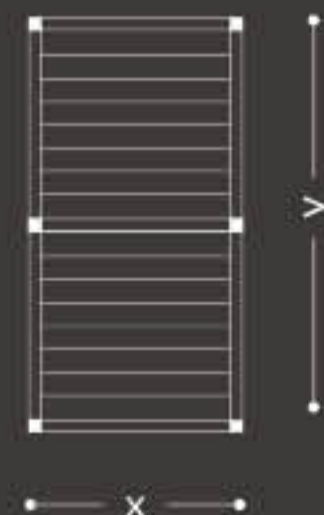

x 200 → 500 cm
y 620 → 740 cm

coupled module 3 posts
versión emparejada 3 patas



x 200 → 500 cm
y 620 → 740 cm

coupled module 4 posts
versión emparejada 4 patas

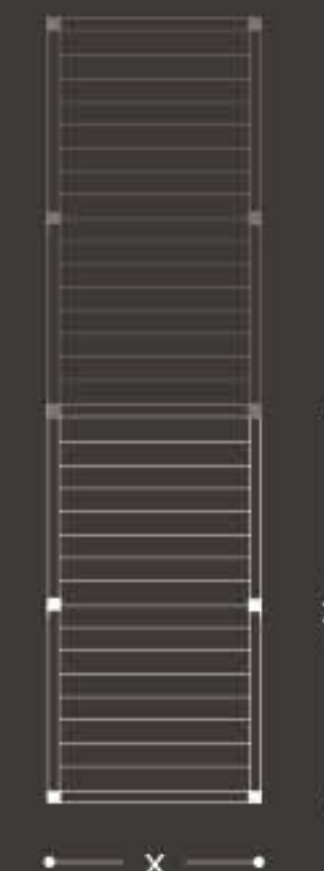

x 200 → 500 cm
y 603 → 723 cm

For coupled modules of Twist and Joy please refer to the current price list /
Para los módulos acoplados de los modelos Twisy y Joy, consulte la lista de precios en vigor

twist

ISLAND / ISLA

basic module 4 posts
módulo base 4 patas

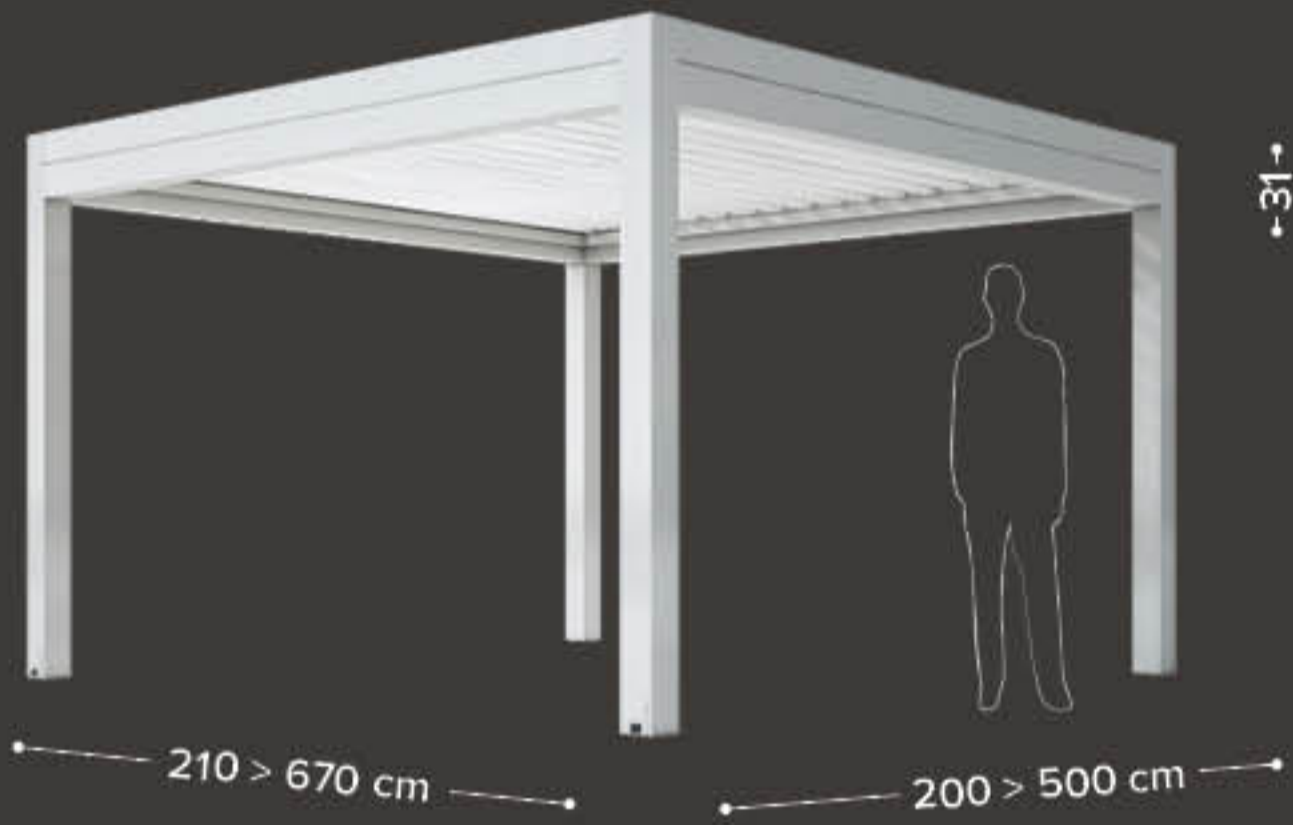

FRONT LEANING / ADOSADA FRONTAL

basic module 2 posts
módulo base 2 patas

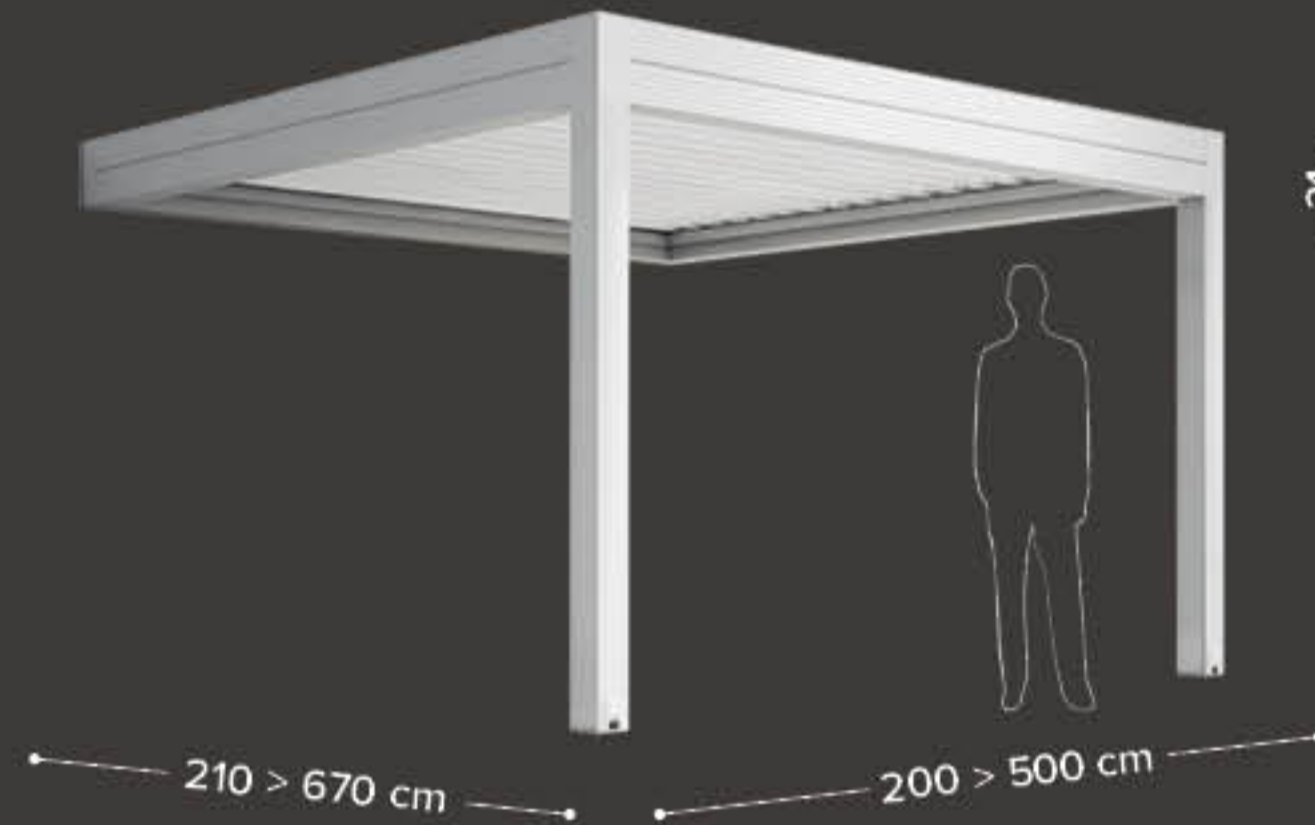

LATERAL LEANING / ADOSADA LATERAL

basic module 2 posts
módulo base 2 patas

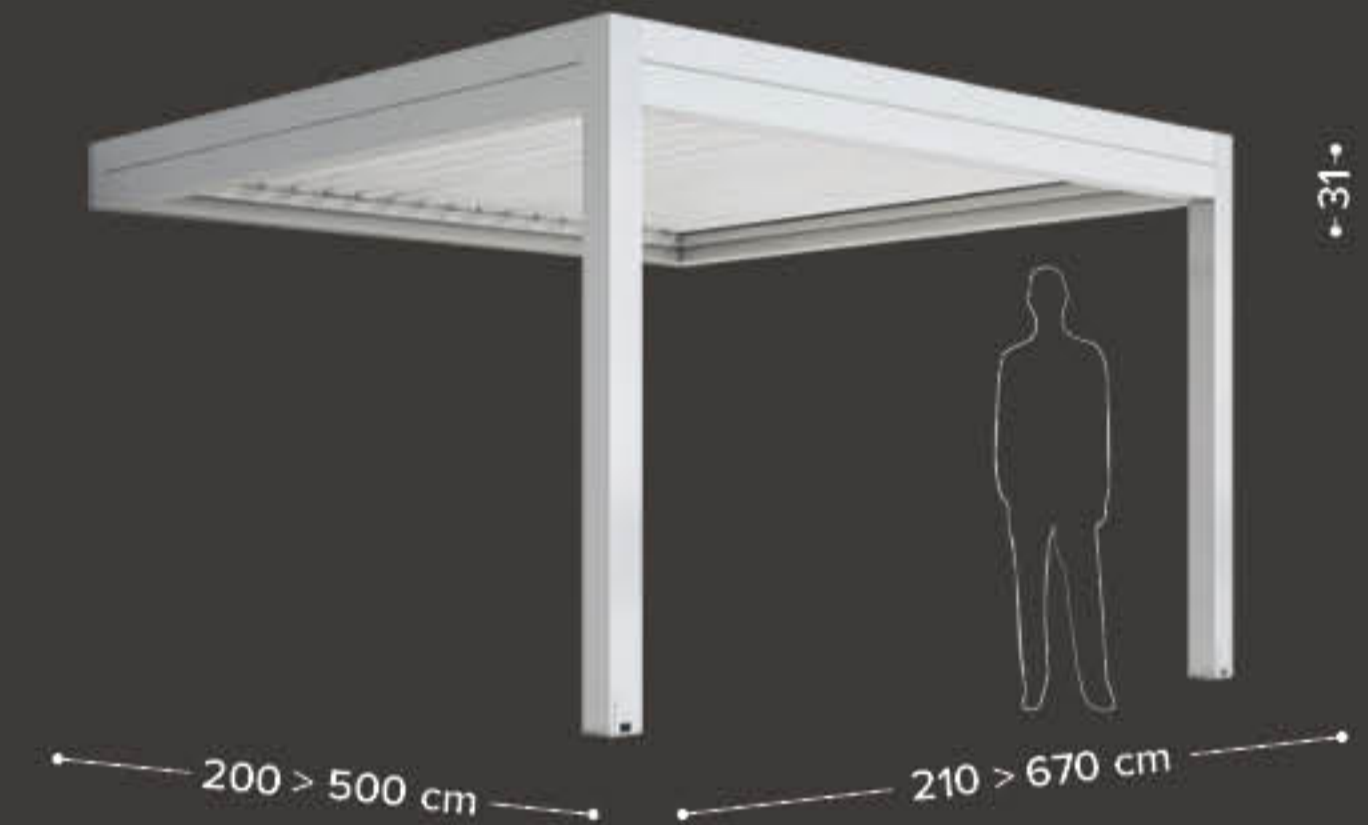

joy

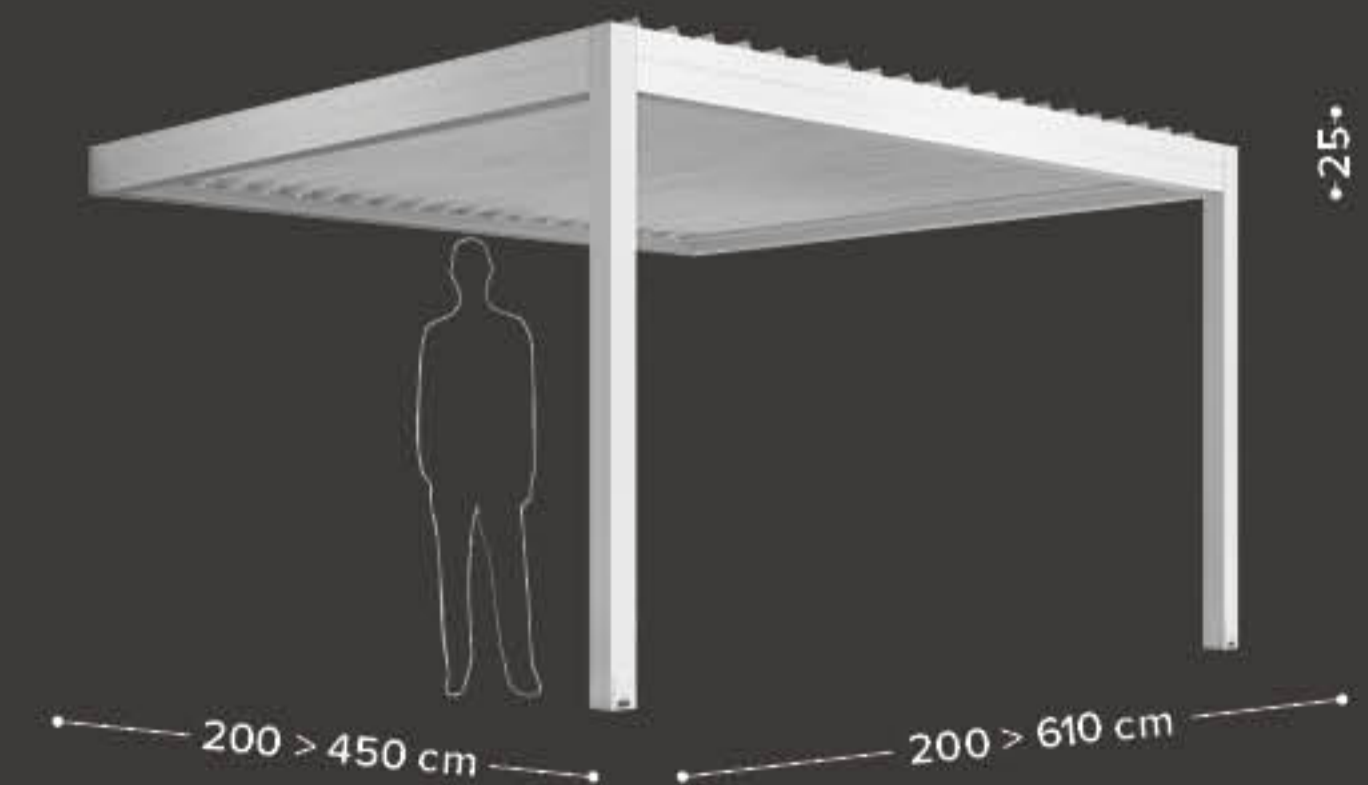
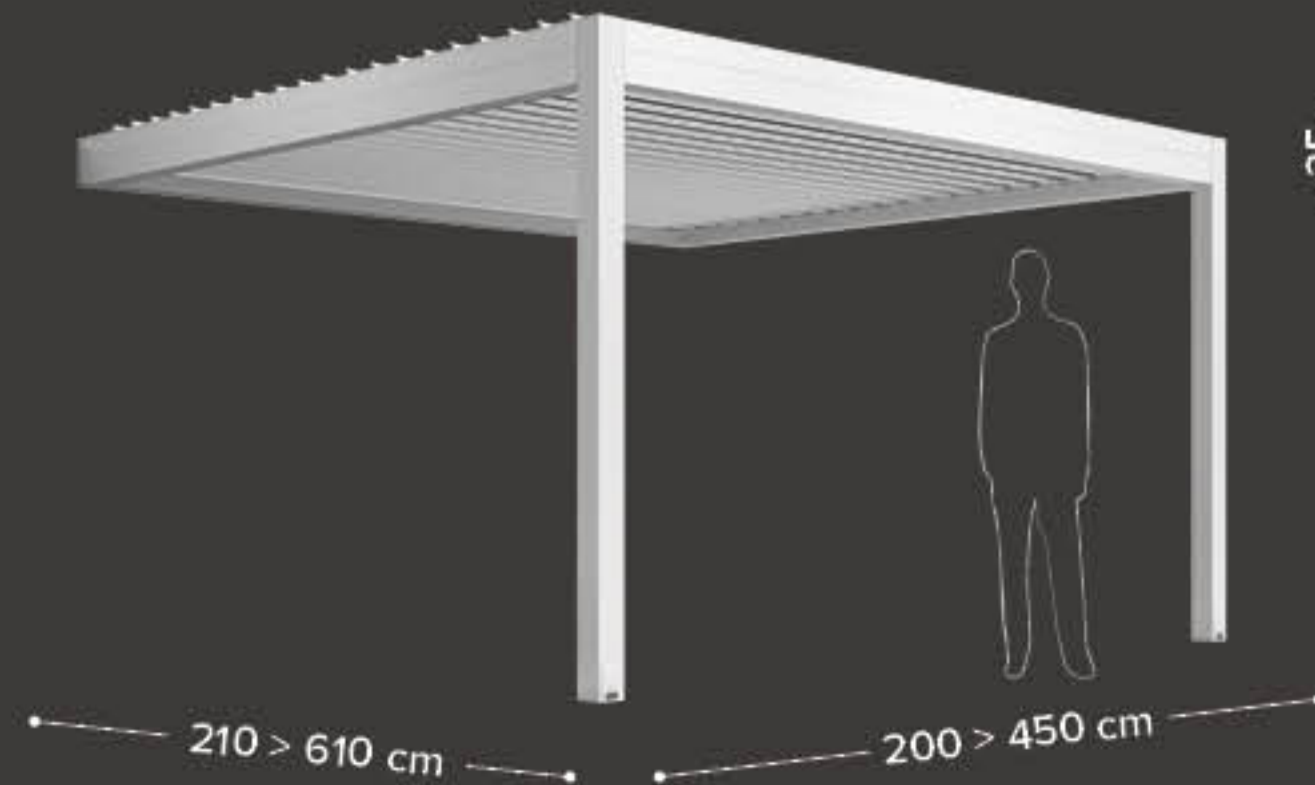
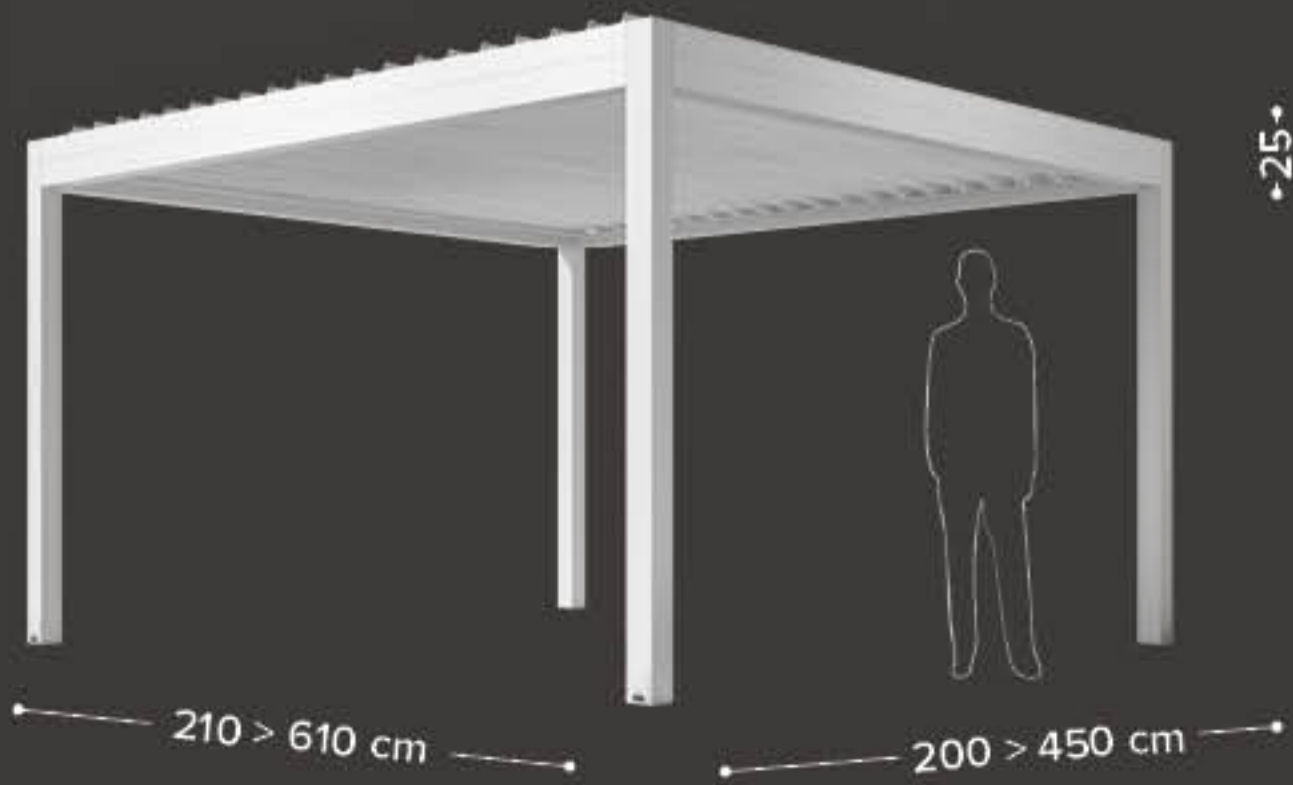

CONFIGURATIONS / CONFIGURACIONES WALL

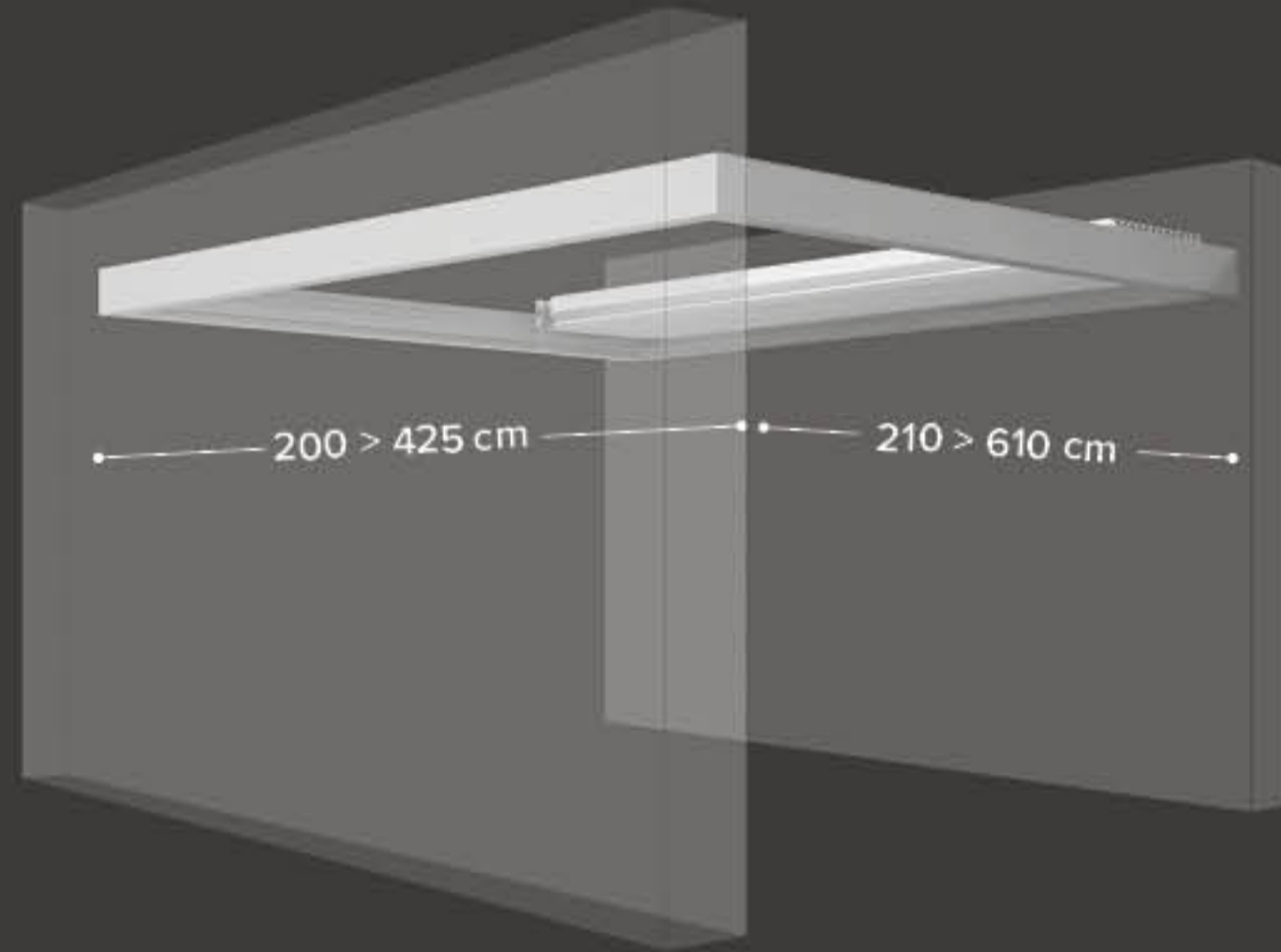

SWAY WALL
1 module / 1 módulo

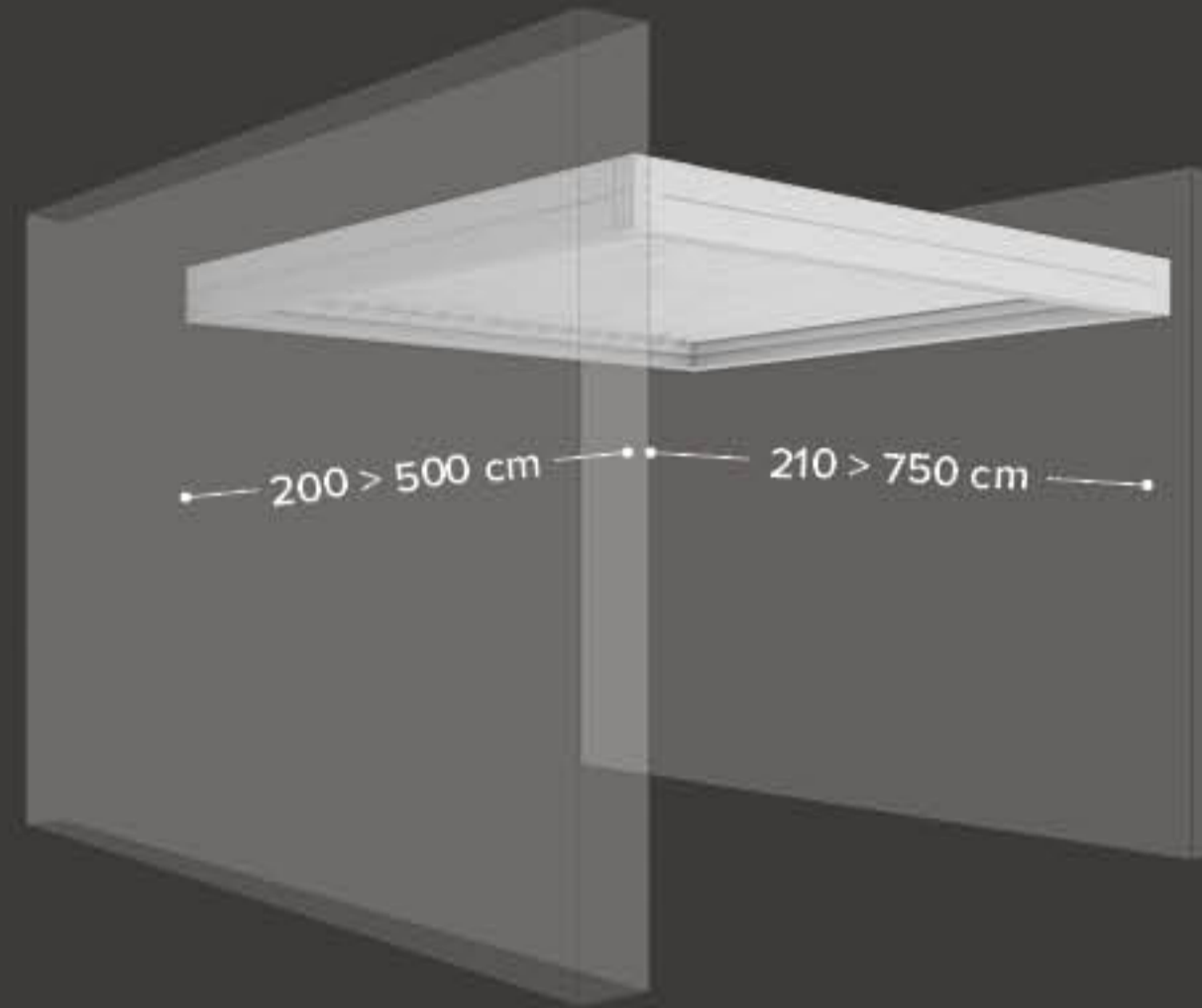
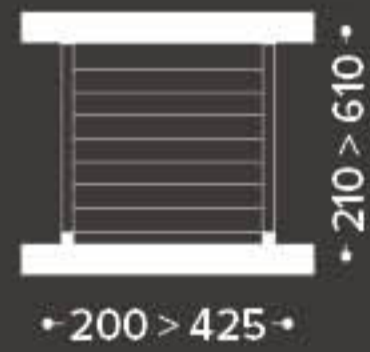

TWIST WALL
1 module / 1 módulo

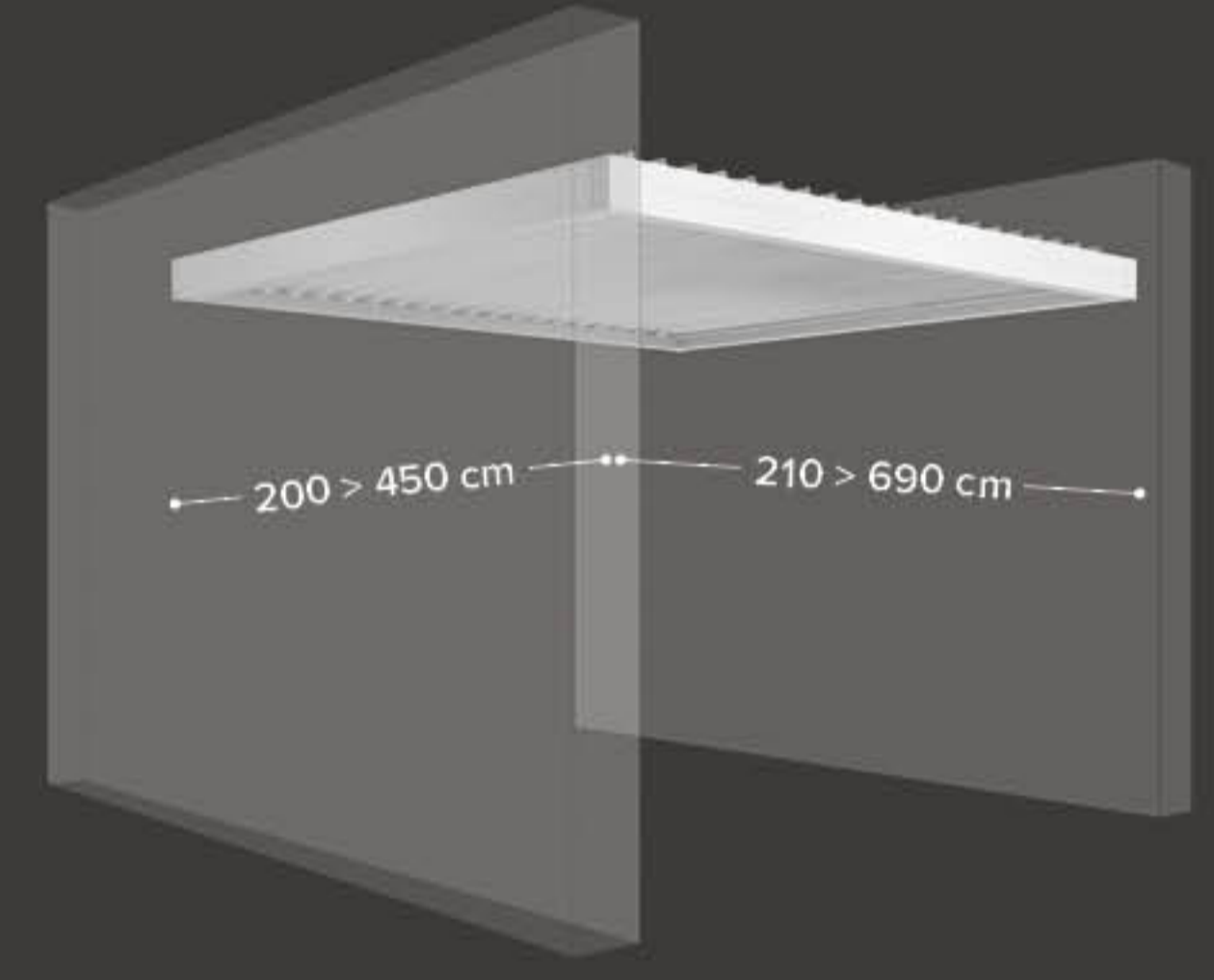

JOY WALL
1 module / 1 módulo



ACCESSORIES / COMPLEMENTOS

zip closures / cierres zip

EN Depending on your needs, both Twist and Joy can fit different models of vertical drop awnings, all of which fit the Zip technology. Different fabrics can be mounted such as blinding or shading as well as transparent Cristal or a mosquito net. The dimension limits can vary according to the chosen fabric.

ES Para Twist y Joy, según las necesidades de protección, es posible orientarse entre varios modelos de toldo vertical, todos ellos dotados de tecnología zip. Se pueden montar telas de oscurecimiento y para dar sombra, Cristal transparente o mosquitera. Los límites dimensionales pueden variar según la lona elegida.

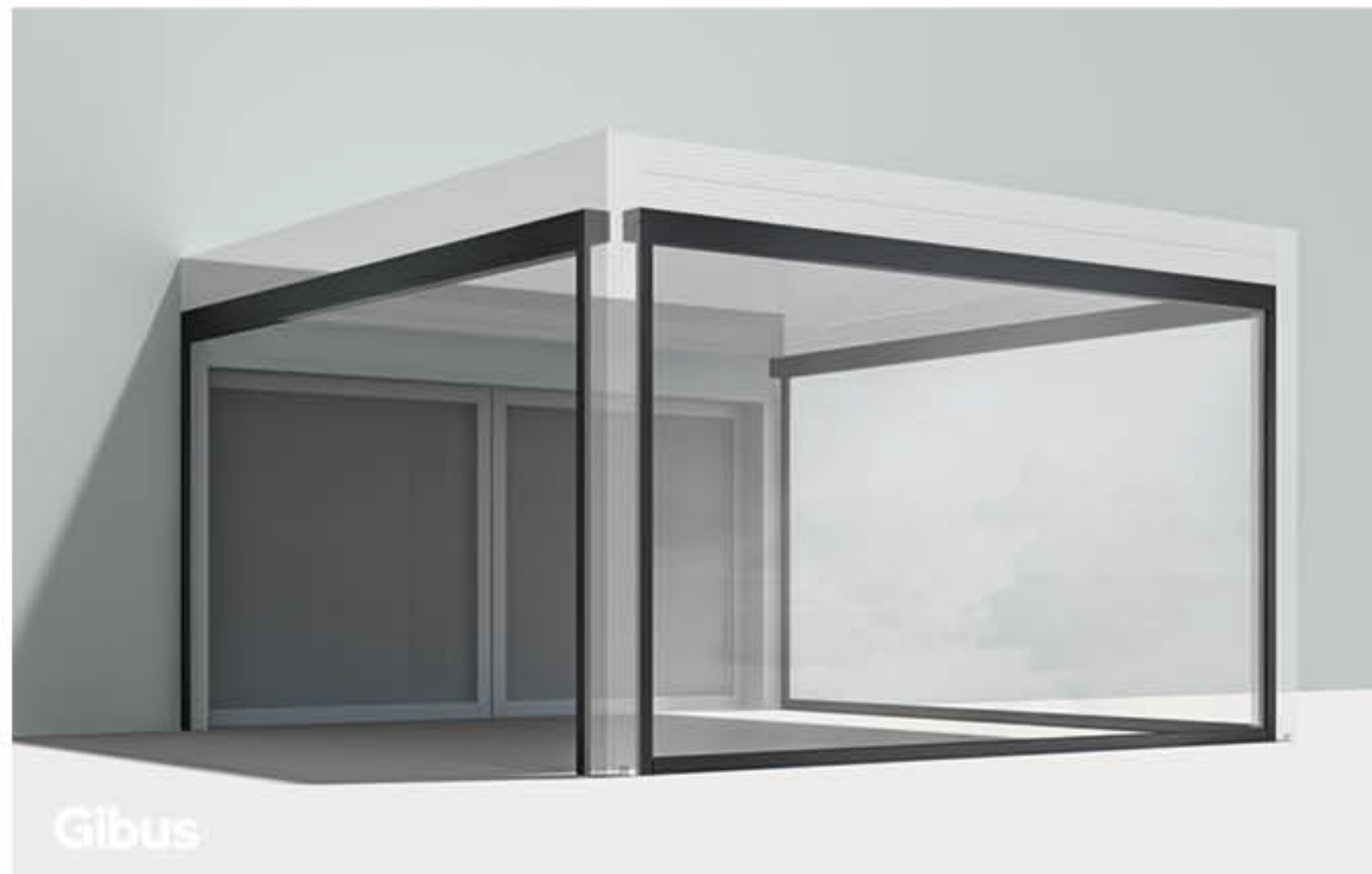

CLICK ZIP 9
width / ancho
up to / hasta cm 300

height / alto
up to / hasta cm 240



CLICK ZIP 11
width / ancho
up to / hasta cm 400

height / alto
up to / hasta cm 380



CLICK ZIP 13
width / ancho
up to / hasta cm 500

height / alto
up to / hasta cm 400

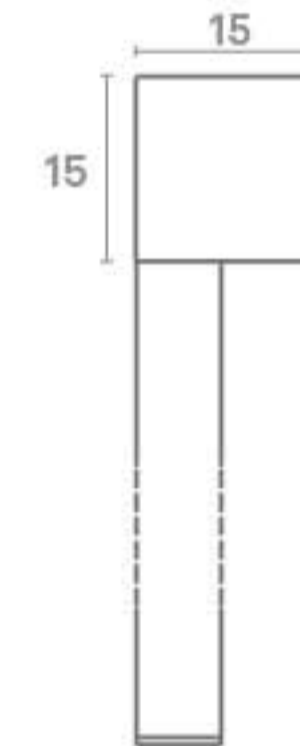

CLICK ZIP 15
width / ancho
up to / hasta cm 700

height / alto
up to / hasta cm 480



CLICK ZIP TWIN
width / ancho
up to / hasta cm 480

height / alto
up to / hasta cm 320

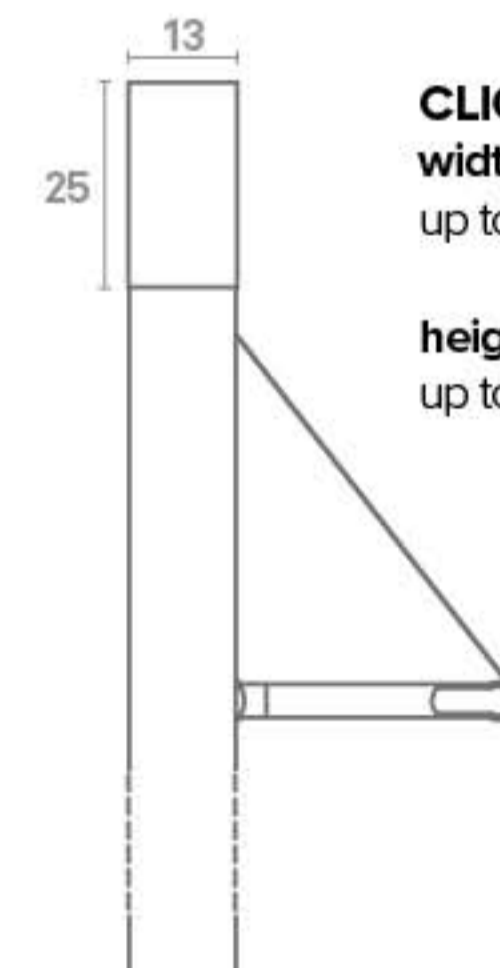

CLICK ZIP TWIN BG
width / ancho
up to / hasta cm 480

height / alto
up to / hasta cm 320

ACCESSORIES: SIDE CLOSING PANELS / COMPLEMENTOS: CIERRES LATERALES glisse glass doors / acristalamientos glisse

EN Glisse is characterized by a high attention to the finish and an accurate choice of materials. It consists of tempered glasses (also available in extra-clear and satin version), painted aluminium structure and rails made of silver anodized. Each tempered safety-glass panel (10 or 12 mm) slides on parallel aluminium rails by means of 2 carriages, which allow a smooth and silent movement. Available 2,3,4 and 5 rails up to a maximum of 10 panels, with lateral or central opening. The aluminum handle make the slide-opening of the panels easier. The rails are designed to drain off the condensed water. Noise insulation up to 19 dB.

Standard painting: Unless otherwise stated, the powder coating of the structure will be standard White RAL 9010 Satin finish.

Painting on request: see page 30.

N.B. For the combinations and costs, refer to the current Gibus price list.

The lower rail is made of anodized aluminium with tracks of steel.

ES Glisse está caracterizada por un acabado refinado y una cuidadosa elección de los materiales. Consta de paneles de vidrio templado (disponible también extra-claro o satinado), con estructura de aluminio lacado, carril de aluminio anodizado plata. Cada panel templado de seguridad (10 o 12 mm) desliza sobre carriles paralelos aluminio por medio de dos carros que permiten un movimiento fluido.

Disponible de 2,3,4 y 5 carriles, hasta un máximo de 10 paneles, con apertura lateral o central.

La manija de aluminio facilitan abrir y cerrar los paneles correderos. Los carriles están diseñados para drenar el agua de condensación. Reducción de ruido hasta 19 dB.

Barnizados de serie: Salvo indicación en contrario, el color de la estructura será estándar Blanco RAL 9010 Satin.

Barnizados sobre pedido: ver página 30.

Nota: para las combinaciones y los costes consultar la tarifa Gibus en vigor.

La vía inferior siempre es de aluminio anodizado con los carriles de deslizamiento de acero.



LATERAL OPENING / APERTURA LATERAL

Internal Panel on the left (standard) / panel hacia el interior a la izquierda (de serie)

2 panels/2 tracks
min. W cm 125
max W cm 300
2 paneles/2 carriles
A min. cm 125
A max cm 300



3 panels/3 tracks
min. W cm 179
max W cm 440
3 paneles/3 carriles
A min. cm 179
A max cm 440



4 panels/4 tracks
min. W cm 232
max W cm 600
4 paneles/4 carriles
A min. cm 232
A max cm 600

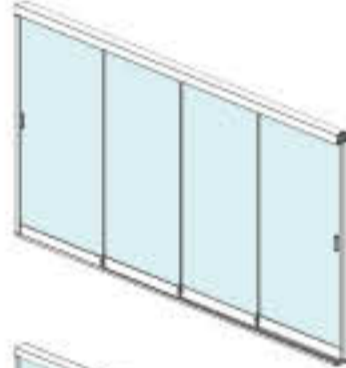

5 panels/5 tracks
min. W cm 286
max W cm 720
5 paneles/5 carriles
A min. cm 286
A max cm 720

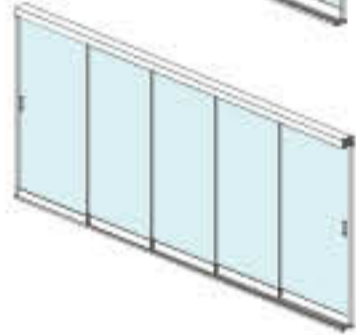

CENTRAL OPENING / APERTURA CENTRAL

Internal panels on the sides / paneles interiores en los lados

4 panels/2 tracks
min. W cm 245
max W cm 600
4 paneles/2 carriles
A min. cm 245
A max cm 600

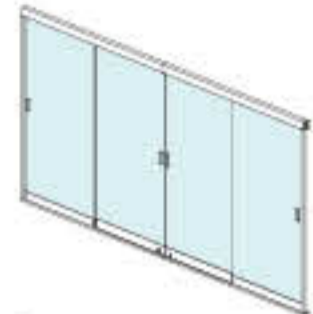

6 panels/3 tracks
min. W cm 352
max W cm 860
6 paneles/3 carriles
A min. cm 352
A max cm 860

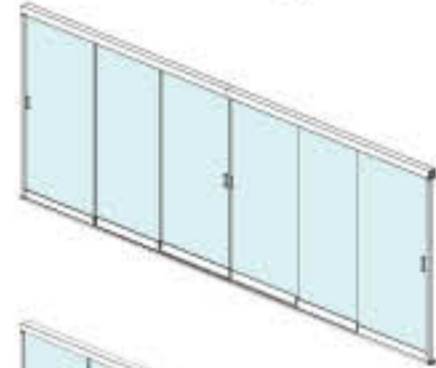

8 panels/4 tracks
min. W cm 459
max W cm 1160
8 paneles/4 carriles
A min. cm 459
A max cm 1160

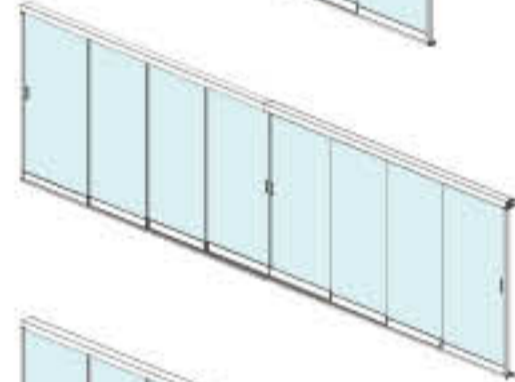

10 panels/5 tracks
min. W cm 566
max W cm 1280
10 paneles/5 carriles
A min. cm 566
A max cm 1280

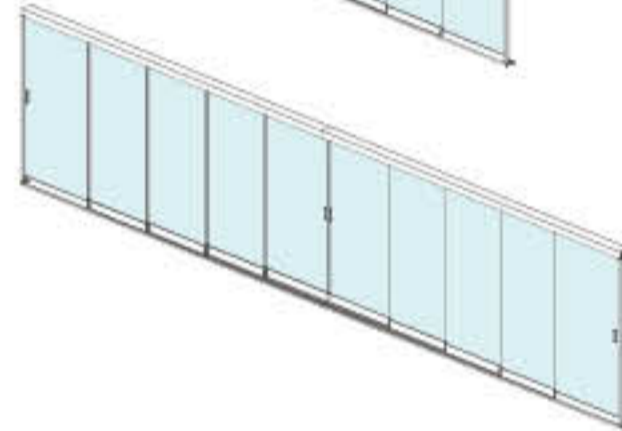

Folding panels – lateral opening | Recogida paneles – apertura lateral



Internal/interior

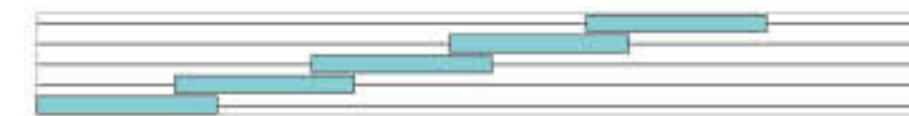

Internal/interior



Side folding panels – central opening | Recogida paneles lateral – apertura central

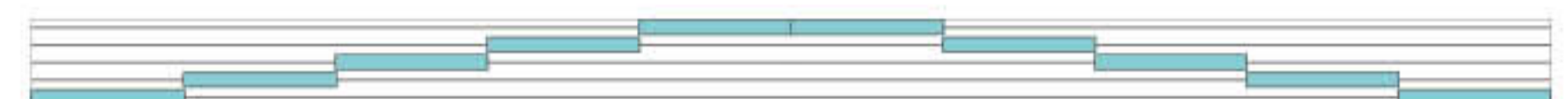

Internal/interior



Internal/interior



Central folding panels – central opening | Recogida paneles central – apertura central



Internal/interior



Dragging handle / Manija de arrastre

EN The rectangular anodized aluminium dragging handle is standard supplied on the inner side of the glass wall. Optional: additional handle on the outside.

ES Manija de arrastre rectangular de aluminio anodizado, de serie en el lado interior. Opcional: manija de arrastre adicional en el lado exterior.

Lock / Cerradura

EN Lock with knob on the inner side, in brass colour satin finish. Lock with key on the outer side and knob on the inner side, in brass colour satin finish.

ES Cerradura con pomo de arrastre en el lado interior, de color latón satinado. Cerradura con llave en el lado exterior y pomo de arrastre en el lado interior, de color latón satinado.

Track rails and gaskets / Carriles y guarniciones

EN Anodized aluminium truck rails. Standard equipped with sealing gasket between the panels to improve weather resistance.

ES Carril de aluminio anodizado. Para mejorar la resistencia a la intemperie se facilitan de serie guarniciones sellantes entre los paneles.

Lower locking / Enganche inferior

EN Lower locking with single lever, in silver colour (standard on the inner side). Lower locking with double lever, in silver colour (standard on the inner and outer side). **ES** Enganche inferior con palanca individual color plata (estándar en el lado interior). Enganche inferior con palanca doble de color plata (en el lado interior y exterior).



Gibus



Gibus



Gibus



Gibus

ACCESSORIES / COMPLEMENTOS lighting systems / iluminación

EN Bioclimatic pergolas extend your free time in the open air beyond the sunset, thanks to Gibus lighting systems. The emotion of light from any angle. Perimetral light that creates suggestive shapes; color changes that are fun and amusing; the excellent distribution of light under the pergola for decisive lighting. There are numerous solutions and they are all low energy consumption, thanks to the use of LED technology. WHITE light, 4000 K colour temperature (on request warm light with colour temperature of about 2700 K or 3000 K).

Blade LED spotlights / Focos LED integrados en las lamas

EN Rectangular LED Spotlights, 3 Watts for each light point, integrated inside the louver roof. It guarantees excellent light distribution throughout the entire covered surface. For correct lighting, an illuminating blade is inserted at every fourth or fifth blades, with spotlights distributed every 50 cm along the blade.

ES Focos LED rectangulares de 3 W por punto de luz integrados dentro de las lamas de protección solar. Garantiza una excelente distribución de la luz por toda la superficie cubierta. Para una iluminación correcta se introduce una lama iluminada cada cuatro o cinco, con focos distribuidos en la lama cada 50 cm.

ES Las pérgolas bioclimáticas extienden hasta el anochecer tus momentos de libertad al aire libre gracias a los sistemas de iluminación Gibus. La emoción de la luz desde cualquier ángulo. La luz perimetral y los cambios cromáticos crean efecto sugestivos manteniendo una excelente distribución de la luz en la pérgola. Hay muchas soluciones y todas de bajo consumo energético gracias a la adopción de la tecnología LED. Luz WHITE, temperatura color 4000 K (a solicitud luz cálida con temperatura color de aproximadamente 2700 K o 3000 K).

LED spotlights integrated in the gutter / Focos LED integrados en el canalón

EN Rectangular Led Spotlights that can be integrated inside the perimetral gutter inside the structure, at each side. They are set every 50 cm and consist of a group of 6 LED per light point, each 3 Watts.

ES Focos LED rectangulares que se pueden integrar dentro del canalón perimetral interno de la estructura, en cada lado. Están dispuestos cada 50 cm y formados por un grupo de 6 LED por punto de luz, cada uno de 3 W de potencia.

RGB Strip LED / Strip LED RGB

EN RGB LED strips that can be applied along the internal perimeter of the structure. It projects an even light inside the structure, which creates evocative colour effects. It can be set on one colour or with an automatic program that continuously varies colour by means of the remote control.

ES Strip LED RGB aplicable en el perímetro interno de la estructura. Proyecta en el interior una luz homogénea que crea efectos cromáticos muy sugestivos. Se puede ajustar un solo color o un programa automático de variación continua a través del mando a distancia.

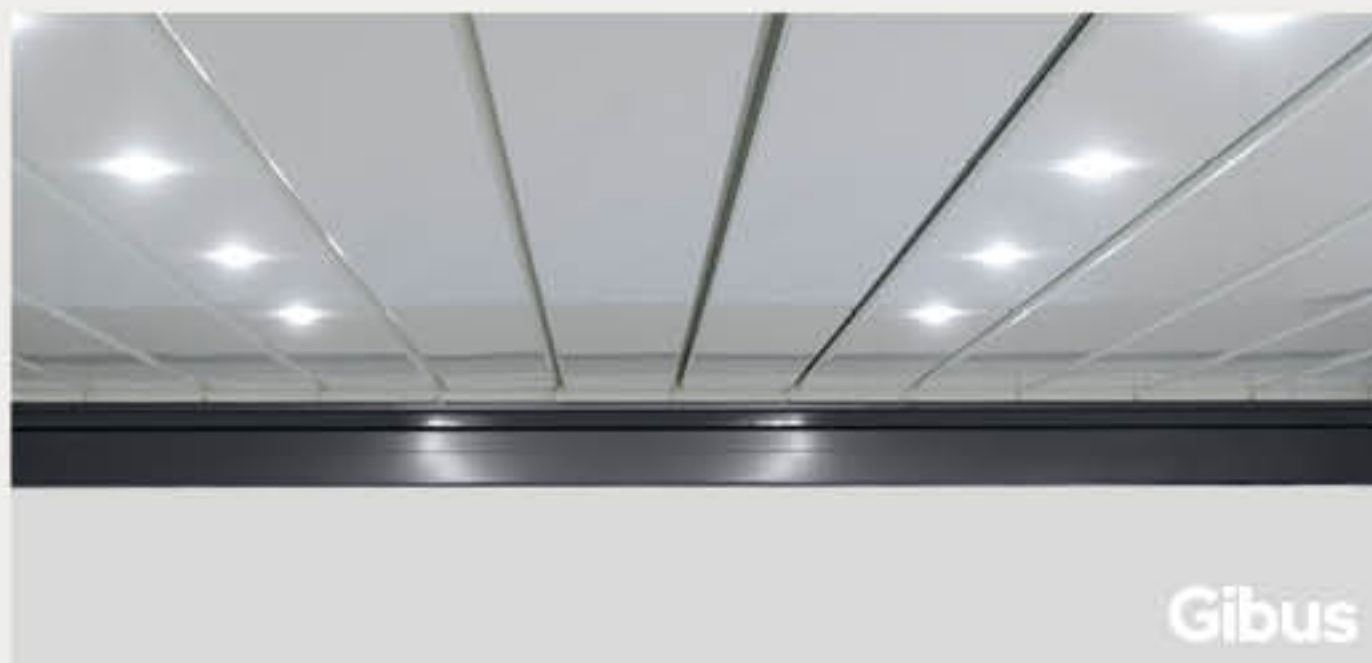
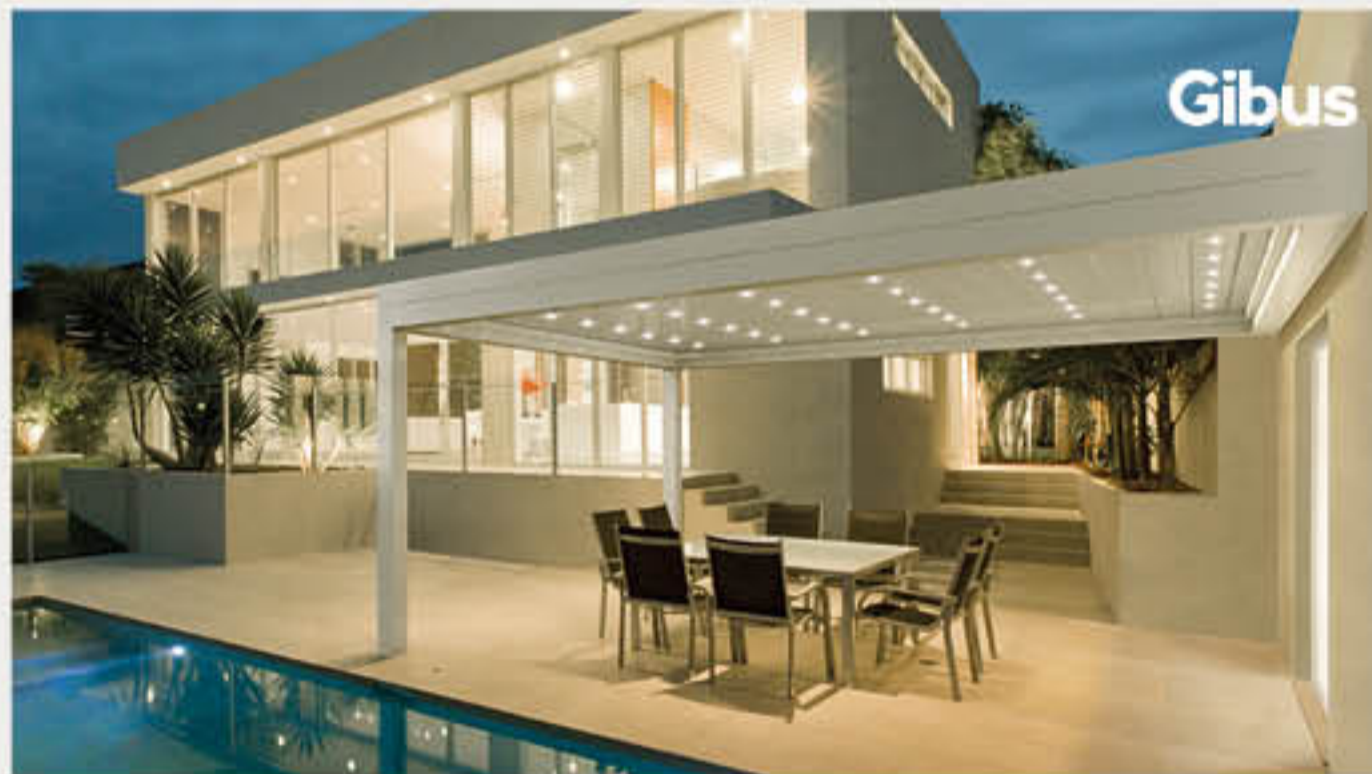

Sound system

EN Audio installation with bluetooth connection system and loudspeakers. The plant is made of a base unit and one or more peripheral units according to the number of modules of the pergola, which fit two speakers per peripheral unit. The audio modules are inserted in the blades (Varia and Twist).

ES Equipo de sonido con sistema de conexión bluetooth y altavoces. El equipo está formado por una unidad de base y uno o más periféricos, según el número de módulos de la pérgola. Cada periférico incluye dos bafles. Los módulos de sonido se instalan al interior de las lamas (Varia y Twist).



French Schuko
Schuko francés



European Schuko
Schuko europeo



Doble USB
USB doble



Sockets / Tomas

EN Sockets are installed into the posts. Unless otherwise specified, they are placed at a height of 40 cm from the footplate.

ES Las tomas se encuentran ya instaladas en los postes. Salvo indicación contraria, se posicionan a 40 cm del pie.

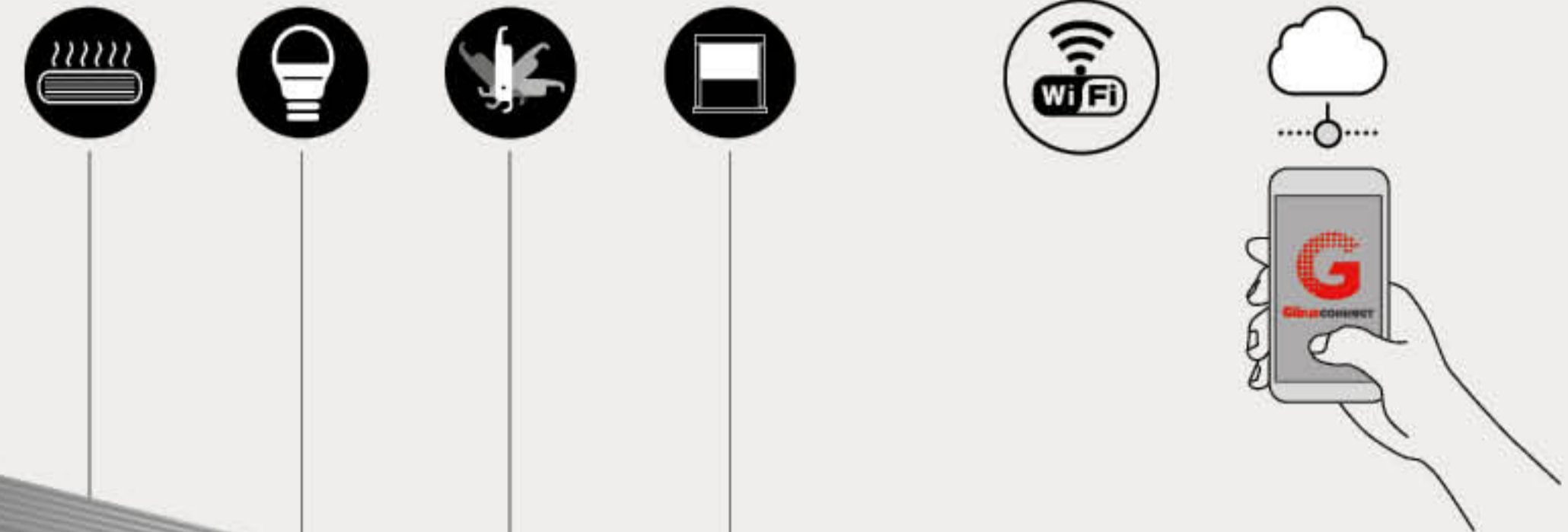

Gibus Connect

EN New Wi-Fi interface for controlling remotely. Gibus Connect (Daisy) can be controlled both by several users and remotely (you don't need to be close to the structure). Just let Gibus Connect connect to your home Wi-Fi router. Gibus Connect is compatible with Google Assistant and Amazon Alexa for the vocal control and the creation of both complex and remotely controlled programs.

ES Nueva interfaz WiFi para el control doméstico. Gibus Connect (Daisy) permite: por un lado el control simultáneo de varios usuarios y por otro el control incluso a distancia (no es necesario estar cerca de la instalación). Sólo hay que conectar Gibus Connect al router WiFi de casa. Gibus Connect es compatible con Google Assistant y Amazon Alexa para el control vocal y crear rutinas domésticas incluso complejas.



Misting System

EN Steam nebulizing system integrated in the perimeter of the structure. The water is pressurized by a high-pressure pump. The patented nebulizing nozzles create a very fine mist made of millions of droplets smaller than 10 microns. These tiny droplets evaporate and quickly absorb the surrounding heat and turn into steam.

























ES Sistema de nebulización de vapor integrado en el perímetro de la estructura. La presurización del agua se produce mediante una bomba de alta presión. Gracias a las boquillas nebulizadoras patentadas se puede crear una niebla ultrafina formada por millones de gotitas de un tamaño medio inferior a 10 micrones. Estas gotitas ultrafinas, al evaporarse, absorben rápidamente el calor presente en el ambiente circundante y se convierten en vapor de agua.

TECHNICAL DETAILS / DETALLES TÉCNICOS

frame colours / colores de la estructura

EN The aluminium used in our products is given preventative treatment to seal the coating on its surface after it has been cleaned. This effectively slows down the aggressive effects of weathering and salty spray. Powder coating further increases the protection given to the aluminium, against corrosion and weathering. Its mechanical features are also highly sophisticated.

ES El aluminio utilizado es sometido a un tratamiento preventivo que fija mejor la pintura a la estructura previamente limpiada, ralentizando la agresión por parte de agentes atmosféricos y de las nieblas salinas. El aluminio barnizado en polvo aumenta la resistencia a la corrosión y a los agentes agresivos y tiene elevadas características mecánicas.

	RAL 9010 white satin blanco satin		RAL 1013 ivory matt marfil matt		RAL 8019 brown matt marrón matt
	RAL 1013 ivory satin marfil satin		RAL 1015 ivory matt marfil matt		RAL 9005 black matt negro matt
	INOX GIBUS light inox metallic inox claro metallic		RAL 7030 grey matt gris matt		RAL 9010 white sablé blanco sablé
	416 anthracite Gibus sablé antracita Gibus sablé		RAL 7032 grey matt gris matt		RAL 1013 ivory sablé marfil sablé
	RAL 7016 anthracite satin antracita satin		RAL 7039 grey matt gris matt		DB 703 grey sablé gris sablé
	RAL 8017 brown satin marrón satin		RAL 7035 grey matt gris matt		RAL 9007 grey sablé gris sablé
	BRONZE/BRONCE bronze Gibus matt bronce Gibus matt		RAL 7035 grey satin gris satin		RAL 9006 grey sablé gris sablé
	RAL 7016 anthracite satin antracita satin		RAL 9006 grey matt gris matt		RAL 7016 anthracite sablé antracita sablé
	RAL 9010 white matt blanco matt		RAL 9007 grey matt gris matt		1247 brown Gibus sablé marrón Gibus sablé
	RAL 9016 white matt blanco matt		RAL 8017 brown satin marrón satin		CORTEN corten Gibus sablé corten Gibus sablé

wind resistance / resistencia al viento

EN Maximum total wind load per sq meter of awning [kg/m²]. In each dimension, the load given in the tables is higher than the value corresponding to the Class 4 of the UNI EN 13561 - UNI EN 1932 standards.

ES Carga de viento total máxima soportable por metro cuadrado de estructura [kg/m²]. Para cada tamaño la carga que se indica en las tablas es superior en cualquier caso a la que corresponde a la Clase 4 de la norma UNE EN 13561 - UNE EN 1932.



snow load resistance / resistencia a la carga de nieve

EN The bioclimatic pergola is designed and checked to resist the weight of snow (without wind) that varies in accordance with its dimensions. Despite the high performances, in the event of snow, we recommend positioning the blades vertically (open at 90°) before snow can accumulate on them (the structure is not designed to bear the weight of snow in the presence of wind). We recommend the installation of the snow sensor (temperature sensor combined with the rain sensor) to detect the presence of snow and place the blades in the vertical position to avoid snow accumulation.

ES La estructura de la pérgola bioclimática se ha diseñado y testado para resistir a una carga de nieve depositada (sin viento) que varía según las medidas. A pesar de las altas prestaciones obtenidas, en caso de precipitaciones con nieve, se recomienda colocar las lamas en posición vertical (abiertas 90°) antes de que la nieve se acumule sobre ellas (por su naturaleza la estructura no se ha diseñado para soportar carga de nieve depositada cuando hace viento). Se aconseja utilizar el sensor de nieve (sensor de temperatura combinado con el sensor de lluvia) para detectar la presencia de nieve y colocar las lamas en posición vertical para evitar que la nieve se acumule.

Blades / Lamas

Optional: internal insulation of the blades / Opcional: aislamiento interno de las lamas

EN The insulation consisting of extruded and expanded polystyrene leads to a reduction by 70% of the sound energy generated by the impact of rain on the blades (-5,6 dB). These are the results of a test run under controlled conditions that simulate a rain of high intensity on an 800x500 cm structure. The microphone was positioned 50 cm below the bottom level of the blades.

ES El aislamiento de poliestireno expandido extruido conlleva una reducción de la energía sonora generada por el impacto de la lluvia en las lamas del 70% (-5,6 dB). Resultados de un test realizado en condiciones controladas que simulan una lluvia de fuerte intensidad en una estructura de 800 x 500 cm. El micrófono se ha colocado 50 cm debajo del plano inferior de las lamas.

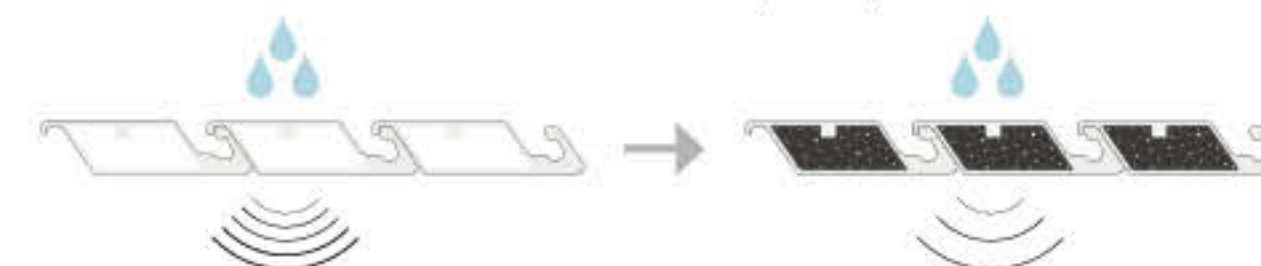



automatizaciones / automatismos



Remote control / Mando a distancia

EN Portable 6+3 channel transmitter with wall fastening clip and serigraph of commands. Permits:

- controlling the direction of pergola profiles
- controlling the turning on, off and intensity of the LED Spotlights
- managing RGB color scenarios
- operate the lateral screens

ES Transmisor portátil 6+3 canales con clip de fijación de pared y serigrafía mandos. Permite:

- controlar la orientación de los perfiles de una pérgola
- controlar encendido, apagado e intensidad de las Luces LED Spot.
- gestionar escenarios de colores RGB
- controlar los cierres laterales

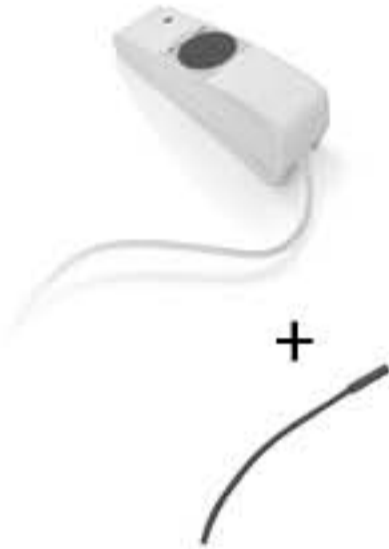

Snow - rain detector / Sensor de nieve - lluvia

EN The snow condition is determined when temperature is below 2° C and the rain detector detects high humidity levels. This condition causes the blade to be positioned vertically to avoid accumulating weight on the closed blades. When the temperature rises above 2° C, the blades close automatically. In case of rain, the blades are automatically closed.

ES Cuando el sensor detecta un descenso de la temperatura debajo de los 2° C y mucha humedad, las lamas se abren en posición vertical para evitar que se acumule peso sobre las lamas cerradas. Una vez que se sobrepasen los 2° C se producirá el cierre automático.

En caso de lluvia las lamas se cierran automáticamente.

Wind detector / Sensor de viento

EN If the wind speed exceeds the set value, the blades are automatically positioned at 45°. The blades close when the speed comes back below the set threshold.

ES Si la velocidad del viento supera el valor programado se activa el posicionamiento de las lamas a 45°. Las lamas se cierran cuando la velocidad vuelve a estar por debajo del umbral programado.

rain103 rain detector / Detector lluvia rain103

EN The heating system integrated in the sensor avoids that the sensor misinterprets the presence of snow or ice.

ES Sensor con función calefacción incorporada para evitar interpretaciones erróneas de hielo o nieve.

Nosy Sun-Wind detector / Detector Sol - Viento Nosy

EN Wireless sensor with battery recharge via solar panel.

ES Sensor inalámbrico con recarga de la batería mediante panel solar.



GIBUS

our quality / nuestra calidad



EN From the awning to the technical details, from production to the client: Gibus total quality is excellence in fabrics, mechanisms and production up to assistance and competence in the points of sale.

ES De la lona a los detalles de construcción, de la producción al cliente: la Calidad Total Gibus es excelencia en los tejidos, en los mecanismos y en las elaboraciones hasta llegar a la asistencia y a la competencia que se pueden encontrar en los puntos de venta.



EN Certified safety of a solid and robust pergola, at the forefront with regard to European Union standards. CE mark, obligatory for pergola according to what is set forth in the European UNI EN 13561 standard.

Gibus tests all awnings to check they resist to wind in accordance to the UNI EN 13561 standard. Wind classification: class 4

ES La seguridad certificada de una pérgola sólida y robusta, en el cumplimiento de las normas de la Comunidad Europea. Marca CE, obligatoria en la pérgola según la normativa europea UNE EN 13561.

Gibus testa todos los toldos para garantizar la resistencia al viento prevista por la norma europea UNE EN 13561. Clasificación al viento: clase 4



EN We are the first to be satisfied and certain of the quality of our products, for this reason we give you a five-year guarantee. The guarantee terms are specified in detail in the "use and maintenance" manual that accompanies each product.

ES Estamos muy satisfechos y seguros de la calidad de nuestros productos, por eso se los garantizamos durante 5 años. Las condiciones de garantía están precisadas en el manual "uso y mantenimiento" que acompaña cada producto.



EN Cutting edge manufacturing technologies and craftsmanlike attention for the finishing, for mechanisms that last and work over time.

- Light aluminium alloy structure
- Stainless steel components

• Chromate-treated aluminium to protect even the most remote and hidden parts from the aggression of external agents.

ES Avanzadas tecnologías de construcción y esmero artesanal en los acabados, por mecanismos que duran y funcionan perfectamente en el tiempo.

- Estructura en aleación ligera de aluminio
- Detalles en acero inoxidable
- Cromación del aluminio para proteger incluso las partes más apartadas y escondidas de la agresión por parte de agentes externos.



EN For any specific information a Gibus Specialist will be at your disposal: to make an on-site consultation and to prepare an accurate quotation.

ES Para toda la información específica tendrá a disposición al Especialista Gibus: para visitar sus instalaciones y evaluar el proyecto que quiere realizar, para darle los consejos más apropiados y preparar un presupuesto esmerado.



EN A collection of 600 designs, which can be coordinated with the other parts of the structure. Countless opportunities for a made-to-measure awning like the ones of an Italian tailor.

• Fabrics treated with TEFLON to make them resistant to sun, rain, smog, and mould.

- Sewn with TENARA® thread, guaranteed for 10 years against wear.
- Two series of specific filtering PVC for total protection from sun and rain
- New fabrics in polyester for better performance.
- Screen and Soltis to protect yourself from the sun without renouncing the light.

ES Una colección de 600 diseños, coordinables con las otras partes de la estructura. Muchas oportunidades para un toldo a medida, como en el taller del sastre italiano.

- Tejidos con tratamiento TEFLON para resistir a sol, lluvia, esmog, moho
- Costuras en hilo TENARA® aseguradas por 10 años contra el deterioro
- Dos series de PVC oscureciente específicos para la protección total sol-lluvia
- Nuevos tejidos en poliéster para mejores prestaciones.
- Screen y Soltis para protegerse del sol sin renunciar a la luz.



EN Gibus makes use of holographic anti-counterfeit security technology and a unique alphanumeric code. It is the unmistakable signature of the authenticity and quality of Gibus. A system that protects the end user, guaranteeing maximum transparency since

originality, place of origin and quality of materials are well declared. **ES** Gibus utiliza un holograma anti-falsificación con un código alfanumérico. Es el sello inconfundible de la autenticidad y calidad Gibus. Un sistema que protege al usuario final, garantizando la máxima transparencia: se declaran originalidad, lugar de origen y calidad de los materiales.



EN The ISO 9001 certification proves that the company quality management system complies with a standard of excellence. The OHSAS 18001 certification attests that the management system complies with the standard of reference and communicates to employees and the general public that the company is committed to proactively protecting the health and safety of its workers.

ES La certificación ISO 9001 demuestra que el sistema de gestión de la calidad de la empresa ha sido reconocido como conforme a un estándar de excelencia. La certificación OHSAS 18001 afirma que el sistema de gestión es conforme al estándar de referencia y comunica a los empleados y a la colectividad que la empresa se compromete en proteger proactivamente la salud y la seguridad de sus trabajadores.

PRODUCT CHART / FICHA PRODUCTO

√ = standard / de serie • = upon request / sobre pedido - = not available / no disponible

	velvet plus	velvet	sway	
technical characteristics / características técnicas	tailor-made / a medida	√	√	
	max dimension of module / medida máxima módulo	450 x 607 cm	450 x 603 cm	425 x 610 cm
	bridging piece height / altura bajo viga	std 240 cm (max 300 cm)	std 240 cm (max 300 cm)	std 240 cm (max 300 cm)
	posts sizes / medidas postes	17 x 17 cm	15 x 15 cm	13 x 13 cm
	frame height / altura marco	28 cm	28 cm	25 cm
	blades section dimensions / medidas sección lamas	4,3 x 23,7 cm	4,3 x 23,7 cm	4,25 x 23,7 cm
	blades rotation angle / ángulo rotación lamas	0° - 85°	0° - 85°	-
	sealed blades closure / cierre lamas sellado	√	√	√
	blades insulation / aislamiento lamas	•	•	•
	modularity / modularidad	√	√	√
	structure remote control / mando a distancia estructura	6 radio channels 42 functions / radio 6 canales 42 funciones	6 radio channels 42 functions / radio 6 canales 42 funciones	6 radio channels 42 functions / radio 6 canales 42 funciones
	remote control of integrated side drop awnings / mando a distancia cierres laterales integrados	Radio, IO, 6 radio channels 42 functions / Radio, IO, radio 6 canales 42 funciones	-	-
	configurations / configuraciones	self-bearing, front leaning, side leaning / autoportante, adosada frontal, adosada lateral	self-bearing, front leaning, side leaning / autoportante, adosada frontal, adosada lateral	self-bearing, front leaning, side leaning, wall / autoportante, adosada frontal, adosada lateral, wall
	blades movement / desplazamiento lamas	2 linear motors (adjustable) - 2 geared motors (retractable) / 2 motores lineales (orientación) - 2 motorreductores (retráctil)	2 linear motors (adjustable) - 2 geared motors (retractable) / 2 motores lineales (orientación) - 2 motorreductores (retráctil)	1 tubular motor (retractable) / 1 motor tubular (retráctil)
	movement of integrated side drop-awnings / desplazamiento cierres laterales integrados	tubular radio motor, IO tubular motor, standard tubular motor / motor tubular radio, motor tubular IO, motor tubular estándar	-	-
	integrated water drain / desagüe integrado	√	√	√
operating temperature / temperatura de funcionamiento	-10°/+50°	-10°/+50°	-10°/+50°	
protection levels / niveles de protección	motor IP66 linear motors, IP54-IP55 power units, IP67 feeders, IP44 tubular motors / motor lineal IP66, centralitas IP54-IP55, alimentadores IP67, motores tubulares IP44	IP66 linear motors, IP54-IP55 power units, IP67 feeders / motor lineal IP66, centralitas IP54-IP55, alimentadores IP67	IP66 linear motors, IP54-IP55 power units, IP67 feeders / motor lineal IP66, centralitas IP54-IP55, alimentadores IP67	
LED light color temperature / temperatura color luces led	4000°K (WHITE light) - 2700°K and 3000°K (on request warm light) / 4000°K (luz WHITE) - 2700°K y 3000°K (a solicitud luz cálida)	4000°K (WHITE light) - 2700°K and 3000°K (on request warm light) / 4000°K (luz WHITE) - 2700°K y 3000°K (a solicitud luz cálida)	4000°K (WHITE light) - 2700°K and 3000°K (on request warm light) / 4000°K (luz WHITE) - 2700°K y 3000°K (a solicitud luz cálida)	
accessories / accesorios	Zip closures / cierres Zip	•	•	
	integrated closures / cierres integrados	•	-	
	closures with glass doors / cierres con acristalamientos	•	•	
	lighting / iluminación	blade LED spotlight, perimetral LED spotlights, perimetral RGB strip LED lights / puntos LED lamas, puntos LED perimetrales, strip LED RGB perimetral	blade LED spotlight, perimetral LED spotlights, perimetral RGB strip LED lights / puntos LED lamas, puntos LED perimetrales, strip LED RGB perimetral	blade LED spotlight / puntos LED lamas
	wind detector / detector viento	•	•	
	rain detector / detector lluvia	•	•	
	snow detector / detector nieve	•	•	
	temperature sensor / sensor temperatura	•	•	
	integrated audio installation / equipo de sonido integrado	-	-	
	misting system	-	-	
Gibus Connect (Daisy) - Gibus Remote (T-Mate)	•	•		
heaters / calefactores	•	•		

PRODUCT CHART / FICHA PRODUCTO

√ = standard / de serie • = upon request / sobre pedido - = not available / no disponible

		velvet plus	velvet	sway
warranties and patents garantías y patentes	5-year warranty / garantía 5 años	√	√	√
	patents / patentes	velvet motion, quick blade, blade seal, side seal, inner guide, quick assembly	velvet motion, quick blade, blade seal, side seal, quick assembly	quick blade, blade seal, side seal, quick assembly, fast coupling
	hologram of traceability / holograma de localización	√	√	√
certifications / certificaciones	wind resistance certification / certificación resistencia al viento	min class 4 EN 13561 - from 7th grade to 12th grade (Beaufort scale) mín. clase 4 EN 13561 - de grado 7 a grado 12 (escala Beaufort)	min class 4 EN 13561 - from 7th grade to 12th grade (Beaufort scale) mín. clase 4 EN 13561 - de grado 7 a grado 12 (escala Beaufort)	min class 4 EN 13561 - from 7th grade to 12th grade (Beaufort scale) mín. clase 4 EN 13561 - de grado 7 a grado 12 (escala Beaufort)
	resistance to snow load / resistencia a la carga de nieve	√ (snow load without wind) / (peso carga de nieve sin viento)	√ (snow load without wind) / (peso carga de nieve sin viento)	√ (snow load without wind) / (peso carga de nieve sin viento)
	Qualicoat: painting certification / certificación barnizado	√	√	√
	registered design / dibujo registrado	√	√	√
	EC EN 13561 standard - CPR 305/11 - Machine directive 2006/42/EC - NT EN 60335-1 EN 60335-2-97 / certificación CE EN 13561 - CPR 305/11 - Dir. Máquinas 2006/42/CE - NT EN 60335-1 EN 60335-2-97	√	√	√
	structural calculations according to EUROCODES / cálculos estructurales según EUROCODIGOS	√	√	√
	calculations according to the technical regulations for constructions Law Decree 14.01.2008-CNR / cálculos según normas técnicas para las construcciones DM 14.01.2008-CNR	√	√	√
	earthquake-resistant construction techniques according to Law Decree 2008-CNR and eurocodes / requisitos de resistencia sísmica según normas técnicas construcción DM 2008-CNR y eurocódigos	√	√	√
	EN 60598: certification of LED lights / certificación Luces Led	√	√	√
	EN 62031: certification of Safety Specification LED Lighting / certificación Safety Specification Led Lighting	√	√	√
EN 14501: blades g ^{tot} certification / certificación lamas de protección solar g ^{tot}	√	√	√	
EN 14501: fabric g ^{tot} certification / certificación telas g ^{tot}	√	•	•	
materials and colours materiales y colores	materials / materiales	aluminium alloys, stainless steel / aleaciones de aluminio, acero inoxidable	aluminium alloys, stainless steel / aleaciones de aluminio, acero inoxidable	aluminium alloys, stainless steel / aleaciones de aluminio, acero inoxidable
	screws and nuts / tornillería	stainless steel / acero inoxidable	stainless steel / acero inoxidable	stainless steel / acero inoxidable
	standard colours / colores de serie	see page / ver página 30		
	colours upon request / colores bajo solicitud	see page / ver página 30		

PRODUCT CHART / FICHA PRODUCTO

√ = standard / de serie

• = upon request / sobre pedido

- = not available / no disponible

	varia	twist	joy	
technical characteristics / características técnicas	tailor-made / a medida	√	√	√
	max dimension of module / medida máxima módulo	500 x 740 cm	500 x 750 cm	450 x 690 cm
	bridging piece height / altura bajo viga	std 240 cm (max 300 cm) / estándar 240 cm (máx. 300 cm)	std 240 cm (max 300 cm) / estándar 240 cm (máx. 300 cm)	std 240 cm (max 300 cm) / estándar 240 cm (máx. 300 cm)
	posts sizes / medidas postes	17 x 17 cm	15 x 15 cm	13 x 13 cm
	frame height / altura marco	31 cm	31 cm	25 cm
	blades section dimensions / medidas sección lamas	4,3 x 23,7 cm	4,3 x 23,7 cm	4,25 x 23,7 cm
	blades rotation angle / ángulo rotación lamas	0° - 120°	0° - 120°	0° - 120°
	sealed blades closure / cierre lamas sellado	√	√	√
	blades insulation / aislamiento lamas	•	•	•
	modularity / modularidad	√	√	√
	structure remote control / mando a distancia estructura	6 radio channels 42 functions / radio 6 canales 42 funciones	6 radio channels 42 functions / radio 6 canales 42 funciones	6 radio channels 42 functions / radio 6 canales 42 funciones
	remote control of integrated side drop awnings / mando a distancia cierres laterales integrados	Radio, IO, 6 radio channels 42 functions / Radio, IO, radio 6 canales 42 funciones	-	-
	configurations / configuraciones	self-bearing, front leaning, side leaning, wall / autoportante, adosada frontal, adosada lateral	self-bearing, front leaning, side leaning, wall / autoportante, adosada frontal, adosada lateral, wall	self-bearing, front leaning, side leaning, wall / autoportante, adosada frontal, adosada lateral, wall
	blades movement / desplazamiento lamas	2 linear motors / 2 motores lineales	2 linear motors / 2 motores lineales	2 linear motors / 2 motores lineales
	movement of integrated side drop-awnings / desplazamiento cierres laterales integrados	tubular radio motor, IO tubular motor, standard tubular motor / motor tubular radio, motor tubular IO, motor tubular estándar	-	-
	integrated water drain / desagüe integrado	√	√	√
operating temperature / temperatura de funcionamiento	-10°/+50°	-10°/+50°	-10°/+50°	
protection levels / niveles de protección	motor IP66 linear motors, IP54-IP55 power units, IP67 feeders, IP44 tubular motors / motor lineal IP66, centralitas IP54-IP55, alimentadores IP67, motores tubulares IP44	IP66 linear motors, IP54-IP55 power units, IP67 feeders / motor lineal IP66, centralitas IP54-IP55, alimentadores IP67	IP66 linear motors, IP54-IP55 power units, IP67 feeders / motor lineal IP66, centralitas IP54-IP55, alimentadores IP67	
LED light color temperature / temperatura color luces led	4000°K (WHITE light) - 2700°K and 3000°K (on request warm light) / 4000°K (luz WHITE) - 2700°K y 3000°K (a solicitud luz cálida)	4000°K (WHITE light) - 2700°K and 3000°K (on request warm light) / 4000°K (luz WHITE) - 2700°K y 3000°K (a solicitud luz cálida)	4000°K (WHITE light) - 2700°K and 3000°K (on request warm light) / 4000°K (luz WHITE) - 2700°K y 3000°K (a solicitud luz cálida)	
accessories / accesorios	Zip closures / cierres Zip	•	•	•
	integrated closures / cierres integrados	•	-	-
	closures with glass doors / cierres con acristalamientos	•	•	•
	lighting / iluminación	blade LED spotlight, perimetral LED spotlights, perimetral RGB strip LED lights / puntos LED lamas, puntos LED perimetrales, strip LED RGB perimetral	blade LED spotlight, perimetral LED spotlights, perimetral RGB strip LED lights / puntos LED lamas, puntos LED perimetrales, strip LED RGB perimetral	blade LED spotlight / puntos LED lamas
	wind detector / detector viento	•	•	•
	rain detector / detector lluvia	•	•	•
	snow detector / detector nieve	•	•	•
	temperature sensor / sensor temperatura	•	•	•
	integrated audio installation / equipo de sonido integrado	•	•	-
	misting system	•	•	•
Gibus Connect (Daisy) - Gibus Remote (T-Mate)	•	•	•	
heaters / calefactores	•	•	•	

PRODUCT CHART / FICHA PRODUCTO

√ = standard / de serie • = upon request / sobre pedido - = not available / no disponible

		varia	TWIST	Joy
warranties and patents garantías y patentes	5-year warranty / garantía 5 años	√	√	√
	patents / patentes	blade seal, twist motion, side seal, inner guide, quick assembly, snow melt	blade seal, twist motion, side seal, quick assembly, snow melt	blade seal, side seal, quick assembly
	hologram of traceability / holograma de localización	√	√	√
certifications / certificaciones	wind resistance certification / certificación resistencia al viento	min class 4 EN 13561 - from 7th grade to 12th grade (Beaufort scale) mín. clase 4 EN 13561 - de grado 7 a grado 12 (escala Beaufort)	min class 4 EN 13561 - from 7th grade to 12th grade (Beaufort scale) mín. clase 4 EN 13561 - de grado 7 a grado 12 (escala Beaufort)	min class 4 EN 13561 - from 7th grade to 12th grade (Beaufort scale) mín. clase 4 EN 13561 - de grado 7 a grado 12 (escala Beaufort)
	resistance to snow load / resistencia a la carga de nieve	√ (snow load without wind) / (peso carga de nieve sin viento)	√ (snow load without wind) / (peso carga de nieve sin viento)	√ (snow load without wind) / (peso carga de nieve sin viento)
	Qualicoat: painting certification / certificación barnizado	√	√	√
	registered design / dibujo registrado	√	√	√
	EC EN 13561 standard - CPR 305/11 - Machine directive 2006/42/EC - NT EN 60335-1 EN 60335-2-97 / certificación CE EN 13561 - CPR 305/11 - Dir. Máquinas 2006/42/CE - NT EN 60335-1 EN 60335-2-97	√	√	√
	structural calculations according to EUROCODES / cálculos estructurales según EUROCÓDIGOS	√	√	√
	calculations according to the technical regulations for constructions Law Decree 14.01.2008-CNR / cálculos según normas técnicas para las construcciones DM 14.01.2008-CNR	√	√	√
	earthquake-resistant construction techniques according to Law Decree 2008-CNR and eurocodes / requisitos de resistencia sísmica según normas técnicas construcción DM 2008-CNR y eurocódigos	√	√	√
	EN 60598: certification of LED lights / certificación Luces Led	√	√	√
	EN 62031: certification of Safety Specification LED Lighting / certificación Safety Specification Led Lighting	√	√	√
EN 14501: blades g ^{tot} certification / certificación lamas de protección solar g ^{tot}	√	√	√	
EN 14501: fabric g ^{tot} certification / certificación telas g ^{tot}	√	•	•	
materials and colours materiales y colores	materials / materiales	aluminium alloys, stainless steel / aleaciones de aluminio, acero inoxidable	aluminium alloys, stainless steel / aleaciones de aluminio, acero inoxidable	aluminium alloys, stainless steel / aleaciones de aluminio, acero inoxidable
	screws and nuts / tornillería	stainless steel / acero inoxidable	stainless steel / acero inoxidable	stainless steel / acero inoxidable
	standard colours / colores de serie	see page / ver página 30		
	colours upon request / colores bajo solicitud	see page / ver página 30		

bioclimatic pergolas | pérgolas bioclimáticas

VELVET PLUS

VARIA

VELVET

TWIST

SWAY

JOY



EN Photographs, drawings, colors and texts are purely illustrative, with no contractual value. When signing a contract the current Gibus list must be referred to. Printed by Grafiche Gemma - July 2022
ES Todas las fotos, dibujos, colores y textos son solamente a modo ilustrativo. Por lo tanto no tienen ningún valor contractual. Para la suscripción del contrato, es necesario hacer referencia a la lista de precios Gibus en vigencia. Imprimido por Grafiche Gemma - Julio 2022

Gibus Via L. Einaudi, 35 - 35030 Saccolongo (Pd - Italy) - www.gibus.com - **Photos:** Fragment
3D images: Fragment Architecture/Bluemotion - **Graphic design:** Santacroce DDC